

PANTUM

WWW.PANTUM.COM

Pantum M6700/M6800 Series

Pantum M7100/M7200 Series

Monochromatický Laser MFP



Před použitím tiskárny se doporučuje pečlivě si přečíst tuto příručku

Předmluva

Jste vítáni používat produkty řady Pantum !

Rádi bychom vám srdečně poděkovali za používání produktů řady Pantum !

V zájmu ochrany vašich životně důležitých práv a zájmů si pozorně přečtěte následující prohlášení.

Pro více informací navštivte naše oficiální webové stránky (www.pantum.com).

Právní poznámka

Známka

Pantum a Pantum loga jsou registrované ochranné známky společnosti Zhuhai Pantum Electronics Co., Ltd.

Microsoft®, Windows®, Windows server® a Windows Vista® jsou ochranné známky a registrované ochranné známky společnosti Microsoft Corporation registrované v USA a dalších zemích.

Apple, AirPrint, Mac, and macOS are trademarks of Apple Inc., registered in the U.S. and other countries. Use of the Works with Apple badge means that an accessory has been designed to work specifically with the technology identified in the badge and has been certified by the developer to meet Apple performance standards.

The Mopria™ word mark and the Mopria™ Logo are registered and/or unregistered trademarks of Mopria Alliance, Inc. in the United States and other countries. Unauthorized use is strictly prohibited.

Wi-Fi Direct, Wi-Fi Protected Setup (WPS), WPA, WPA2, WPA3 a Wi-Fi Protected Access jsou značky Wi-Fi Alliance.

Vlastnictví názvů softwaru v této Uživatelské příručce patří jejich příslušným společnostem v souladu s příslušnou licenční smlouvou a jsou odkázány pouze na pokyny.

Všechny ostatní názvy produktů a značek zde mohou být registrovanými ochrannými známkami, ochrannými známkami nebo servisními značkami příslušných vlastníků a jsou odkazovány pouze na pokyny.

Copyright

Autorská práva k této Uživatelské příručce vlastní společnost Zhuhai Pantum Electronics Co., Ltd.

Je zakázáno kopírovat, překládat, upravovat a přenášet tuto uživatelskou příručku jakýmkoli způsobem nebo v jakékoli formě bez předchozího písemného souhlasu Společnosti Zhuhai Pantum Electronics Co., Ltd.

Verze: V1.5

Zřeknutí

Pro lepší uživatelský komfort, Zhuhai Pantum Electronics Co., Ltd. vyhrazuje si právo provádět změny v této Uživatelské příručce. Podléhají změnám bez předchozího upozornění.

Uživatel nese veškeré škody způsobené nedodržením uživatelské příručky. Ve stejné době, Zhuhai Pantum Electronics Co., Ltd. neučinil žádné výslovné nebo předpokládané záruky nebo záruky za tato uživatelská Příručka (včetně typografie nebo text) s výjimkou výslovné záruky výrobku opravu dopis nebo závazek služby.

Pokud se tento produkt používá pro kopírování, tisk, skenování nebo jiné formy určitých dokumentů nebo obrázků, může to porušovat zákony vaší polohy. Pokud nemůžete určit, zda je use v souladu s místními zákony, měli byste se poradit s právním odborníkem.

Výrobek lze bezpečně používat pouze v netropických oblastech v nadmořské výšce nejvýše 2000 metrů.

Bezpečnostní Opatření

Odpojte napájení produktu

Tento výrobek musí být umístěn v blízkosti a v dosahu elektrické zásuvky, aby mohl být včas odpojen od elektrické zásuvky, aby se odpojil zdroj napájení!

Laserová Bezpečnost

Laserové zařízení je škodlivé pro lidské tělo. Vzhledem k tomu, že laserová sestava je zcela uzavřena v tiskárně, laserové záření nebude unikat. Aby se zabránilo laserovému záření, prosím, nerozebírejte stroj podle libosti!

Pozor-používání ovládacích funkcí nebo úprav nebo provádění jiných postupů, než jsou zde specifikovány, může vést k nebezpečné expozici záření.

Tiskárna se řídí ustanoveními laserových produktů Třídy 1 podle standardu CFR.



Tiskárna má laserovou diodu Třídy 3B, která nemá mezi laserovými součástmi žádný únik laserového záření.

K laserovým komponentům uvnitř tiskárny je připojen následující štítek:









or

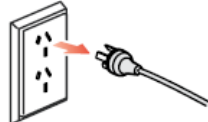

Bezpečnostní Upozornění

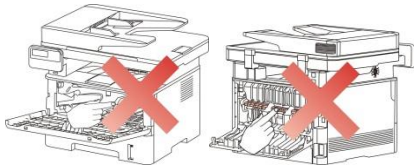
Před použitím tiskárny mějte na paměti následující bezpečnostní upozornění:

Varování	
 Uvnitř tiskárny je vysokonapěťová elektroda. Před čištěním tiskárny se ujistěte, že je vypnuto napájení!	
 Zapojením a odpojením zástrčky napájecího kabelu mokrou rukou může dojít k úrazu elektrickým proudem.	
 Fixační jednotka je horká Při a po tisku. Dotyk jednotky fixační jednotky (Stínovaná část na obrázku) může způsobit popáleniny!	
 Fixační jednotka je připojena s varovným štítkem o vysoké teplotě. Tento štítek prosím neodstraňujte ani nepoškozujte.	

Baterie

Bezpečnostní Opatření před Použitím Tiskárny:

1. Přečtěte si a pochopte všechny pokyny;
2. Seznamte se se základními principy spojenými s provozem elektrických spotřebičů;
3. Dodržujte všechna varování a pokyny uvedené na zařízení nebo uvedené v příručce dodané se zařízením.
4. Pokud je návod k obsluze v rozporu s bezpečnostními informacemi, mají přednost bezpečnostní informace, protože jste možná nepochopili návod k obsluze. Pokud nemůžete vyřešit konflikty, zavolejte prosím na horkou linku zákaznického servisu nebo požádejte o pomoc servisního zástupce;
5. Před čištěním zařízení vyjměte napájecí kabel ze zásuvky střídavého napájení. Nepoužívejte tekuté nebo aerosolové čističe;
6. Ujistěte se, že zařízení je umístěno na stabilní ploše, aby nedošlo k vážnému poškození způsobenému pádem zařízení;
7. Neumisťujte zařízení do blízkosti radiátoru, klimatizace nebo ventilačního potrubí;
8. Na napájecí kabel nepokládejte žádné předměty. Nepokládejte zařízení na místo, kde by lidé mohli šlápnout na napájecí kabel;
9. Zásuvky a prodlužovací šňůry nesmí být přetíženy. To může snížit výkon a může vést k požáru nebo úrazu elektrickým proudem
10. Nedovolte Domácím zvířatům žvýkat napájecí kabel nebo kabel rozhraní počítače;
11. Nedovolte, aby ostré předměty piercing zařízení slot, aby se zabránilo kontaktu s vysokonapěťovým zařízením, které by jinak mohlo vést k požáru nebo úrazu elektrickým proudem. Dbejte na to, aby nedošlo k rozlití tekutin na zařízení;
12. Zařízení nerozebírejte, aby nedošlo k úrazu elektrickým proudem. Nezbytné opravy smí provádět pouze profesionální pracovníci údržby. Otevření nebo sejmutí krytu může mít za následek úraz elektrickým proudem nebo jiné potenciální nebezpečí. Nesprávná demontáž a montáž může také vést k úrazu elektrickým proudem během budoucího použití;
13. Pokud dojde k některému z následujících kroků, odpojte zařízení od počítače a vytáhněte napájecí kabel ze zásuvky střídavého proudu a kontaktujte kvalifikovaného člena servisního personálu pro údržbu:
 - Kapalina byla vylita do zařízení.
 - Zařízení bylo vystaveno dešti nebo vodě.
 - Zařízení spadne nebo je kryt poškozen.
 - Významné změny ve výkonu zařízení.
14. Pouze seřízení ovládacího prvku uvedeného v návodu a nesprávné seřízení dalších ovládacích prvků může vést k poškození. Profesionální pracovníci údržby musí trávit více času opravou;
15. Nepoužívejte zařízení v bouřce, aby se zabránilo riziku úrazu elektrickým proudem. Pokud je to možné, vytáhněte napájecí kabel během bouřky;
16. Pokud nepřetržitě tisknete více stránek, povrch zásobníku bude velmi horký. Dbejte na to, abyste se tohoto povrchu nedotkli, a držte děti od tohoto povrchu;
17. Signální vodič zařízení připojeného k tiskárně nelze připojit k venkovnímu prostředí;
18. Zajistěte včasné větrání v případě dlouhodobého používání nebo tisku velkého množství dokumentů ve špatně větrané místnosti.

19. V pohotovostním stavu se produkt automaticky přepne do režimu úspory energie (spánku), pokud na chvíli neobdrží žádnou objednávku (například 1 minutu); a může realizovat nulovou spotřebu energie pouze v případě, že nebyl připojen k žádnému externímu vstupnímu zdroji napájení;

20. Jako zařízení třídy I musí být výrobek při použití připojen k elektrické zásuvce ochranným uzemňovacím vedením;

21. Tento produkt by měl být umístěn v souladu s přepravními značkami na krabici obalu produktu během dodávky;

22. Tento výrobek je druh nízkonapěťového zařízení. Pokud používáte tento produkt pod stanoveným rozsahem napětí, přečtěte si prosím bezpečnostní opatření produktu nebo volejte servisní středisko Pantum Aftersales (Poprodej), pokud toner vypadne z tištěného obsahu nebo se zařízení spustí pomalu;

23. Tento výrobek se prodává jako kompletní stroj. Spotřebitelé mohou jít do servisního střediska Pantum Aftersales (Poprodej), a zakoupit si díly, které potřebují. Pokud je prodaný produkt v rozporu se seznamem balíčků, přejděte do zadaného servisního střediska pro poprodejní servis k vyřešení problému;

24. Nainstalujte tento produkt na místo s teplotou mezi 10°C a 35°C a relativní vlhkostí mezi 20% a 80%;

25. Z bezpečnostních a jiných důvodů může tiskárna po určitém množství nepřetržitého tisku přepnout na přerušovaný tisk.

26. Toto zařízení obsahuje část 15 pravidel FCC a licencované vysílače/přijímače, které jsou v souladu s licenčními výjimkami RSS kanadské instituce Innovation, Science and Economic Development Canada. Provoz podléhá následujícím dvěma podmínkám:

(1) Toto zařízení nesmí způsobovat škodlivé rušení a

(2) Toto zařízení musí přijmout jakékoli přijaté rušení, včetně rušení, které může způsobit nežádoucí provoz.

27. Prohlášení O Radiační Expozici:

Toto zařízení splňuje limity radiační expozice Kanady a FCC stanovené pro nekontrolované prostředí. Toto zařízení by mělo být instalováno a provozováno s minimální vzdáleností 20 cm mezi radiátorem a tělem.

Tento vysílač nesmí být umístěn společně nebo pracovat ve spojení s jinou anténou nebo vysílačem.

28. POZNÁMKA: Toto zařízení bylo testováno a bylo zjištěno, že splňuje limity pro digitální zařízení třídy B podle části 15 pravidel FCC. Tyto limity jsou navrženy tak, aby poskytovaly přiměřenou ochranu před škodlivým rušením v bytovém zařízení. Toto zařízení generuje, používá a může vyzařovat vysokofrekvenční energii, a pokud není instalováno a používáno v souladu s pokyny, může způsobit škodlivé rušení rádiových komunikací. Neexistuje však žádná záruka, že v konkrétní instalaci nedojde k rušení.

Pokud toto zařízení způsobuje škodlivé rušení rozhlasového nebo televizního příjmu, které lze určit vypnutím a zapnutím zařízení, Doporučuje se uživateli, aby se pokusil opravit rušení jedním nebo více z následujících opatření:

- Přeorientujte nebo přemístěte přijímací anténu.
- Zvyšte oddělení mezi zařízením a přijímačem.
- Připojte zařízení do zásuvky na obvodu odlišném od obvodu, ke kterému je připojen přijímač.

• Požádejte o pomoc prodejce nebo zkušeného rádiového/televizního technika.

29. Upozornění: změny nebo úpravy této jednotky nejsou výslovně schváleny stranou odpovědnost za dodržování předpisů by mohla zrušit oprávnění uživatele k provozu zařízení.

30. Spotřeba energie produktu s bezdrátovou funkcí je 2,8 W / bez bezdrátové funkce je 2,0 W v pohotovostním režimu v síti, pokud jsou připojeny všechny kabelové síťové porty a jsou aktivovány všechny bezdrátové síťové porty.

31. S touto jednotkou musí být použity stíněné kabely, aby bylo zajištěno dodržování limitů FCC třídy B.

32. Tento digitální přístroj třídy B je v souladu s kanadskou normou ICES-003.

33. Toto zařízení je v souladu s částí 68 pravidel FCC a požadavky přijatými ACTA. Na zadní straně tohoto zařízení je štítek, který obsahuje mimo jiné identifikátor produktu ve formátu US:

VFCFA01A5103M. Na požádání musí být toto číslo poskytnuto telefonní společnosti. Toto zařízení používá následující konektory USOC: RJ-11, RJ-45, konektory USB a napájecí konektory.

34. REN (EKVIVALENČNÍ ČÍSLA ZVONĚNÍ)PROHLÁŠENÍ

Tento produkt splňuje příslušné technické specifikace pro Inovace, Vědu a Hospodářský Rozvoj Kanady.

Upozornění: Ekvivalenční čísla zvonění (REN: 0.1 A) přiřazené každému koncovému zařízení udává maximální počet terminálů, které mohou být připojeny k telefonnímu rozhraní. Ukončení na rozhraní může sestávat z jakékoli kombinace zařízení, na něž se vztahuje pouze požadavek, aby součet Ekvivalenčních čísel zvonění všech zařízení nepřesáhl 5.

35. PROHLÁŠENÍ O OMEZENÍCH PŘÍLOHYPROHLÁŠENÍ O OMEZENÍ PŘÍLOHY

Upozornění: Toto zařízení splňuje požadavky na ochranu, provoz a bezpečnost telekomunikačních sítí předepsané v příslušných technických požadavcích na koncová zařízení. To je potvrzeno označením zařízení certifikačním číslem úřadu Industry Canada. Oddělení nezaručuje, že zařízení bude fungovat ke spokojenosti uživatele.

Před instalací tohoto zařízení by uživatelé měli zajistit, aby bylo možné připojit se k zařízením místní telekomunikační společnosti. Zařízení musí být také instalováno pomocí přijatelného způsobu připojení. Zákazník by si měl být vědom toho, že splnění výše uvedených podmínek nemusí v některých situacích zabránit degradaci služby.

Opravy certifikovaných zařízení by měl koordinovat zástupce určený dodavatelem. Jakékoli opravy nebo změny provedené uživatelem tohoto zařízení nebo poruchy zařízení mohou způsobit, že telekomunikační společnost požádá uživatele o odpojení zařízení. Uživatelé by měli pro svou vlastní ochranu zajistit, aby elektrické uzemnění elektrické energie, telefonních linek a vnitřního kovového vodovodního systému, pokud jsou přítomny, byly spojeny dohromady.

Toto opatření může být zvláště důležité ve venkovských oblastech.

Upozornění: uživatelé by se neměli pokoušet o takové připojení sami, ale měli by se obrátit na příslušný elektrický kontrolní orgán, nebo elektrikář, podle potřeby.

36. Tento produkt splňuje příslušné technické specifikace úřadu Industry Canada.

37. Používejte pouze napájecí kabel dodaný s tímto výrobkem nebo autorizované náhrady schválené výrobcem, abyste předešli možnému propuknutí požáru nebo úrazu elektrickým proudem.

38. Napájecí kabel dodaný s tímto výrobkem by se měl používat pouze pro tento výrobek.

Nepoužívejte jej s jinými zařízeními, protože může způsobit požár, zásah elektrickým proudem nebo jiná zranění.

39. V blízkosti nebo uvnitř stroje nepoužívejte hořlavé spreje ani hořlavá rozpouštědla. Kromě toho je neumísťujte do blízkosti nebo dovnitř stroje, protože by to mohlo způsobit požár nebo úraz elektrickým proudem.

40. Uschovejte prosím tuto uživatelskou příručku správně.

Právní informace



Tento symbol označuje, že na konci životnosti výrobku nesmí být zlikvidován jako domácí odpad. Místo toho byste měli zlikvidovat použité zařízení na určeném sběrném místě pro recyklaci odpadních elektrických a elektronických zařízení. Ref: směrnice EU 2002/96 / ES o odpadních elektrických a elektronických zařízeních (OEEZ). Pro další informace kontaktujte svého distributora / dodavatele.



Tento výrobek je vhodný pouze pro vnitřní použití.



Směrnice Evropského společenství (EC) o shodě

Tento produkt je v souladu s požadavky na ochranu ES směrnice 2014/30/EU a 2014/35/EU o sblížení a harmonizaci právních předpisů členských států týkajících se elektromagnetické kompatibility a bezpečnosti elektrických zařízení určených pro používání v určitých mezích napětí.

Směrnice o rádiových zařízeních 2014/53 / EU pouze pro modely s příponou "W".

Výrobce tohoto produktu je: Zhuhai Pantum Electronics Co., Ltd., Budovy 02, 06 a 08, č. 888 Ulice Shengping, Město Pingsha, Město Zhuhai, Provincie Guangdong, 519000 PR Čína.

Prohlášení o shodě s požadavky směrnic je k dispozici na žádost oprávněného zástupce. Tento výrobek splňuje limity třídy B en 55032 / EN 55035 a bezpečnostní požadavky en 62368-1.



Tato tiskárna je plně v souladu se směrnicí ROHS 2009/95/EC a požadavky revidované směrnice 2011/65/EU pro nakládání s toxickými a nebezpečnými látkami.



Fax má vestavěnou baterii. Při výměně nesmí být baterie nikdy likvidována s jiným domácím odpadem. Za účelem ochrany životního prostředí a podpory recyklace, oddělte baterii od ostatních druhů odpadu a doručte ji do místní likvidace baterií k recyklaci.



Chcete-li chránit přírodní zdroje a podporovat využití materiálů, oddělte baterii od ostatních druhů odpadu k recyklaci místním systémem obnovy baterií.



Varování: 1. Baterie produktu není dobíjecí a nikdy by neměla být demontována, rozdracena, zahřívána nebo spálena. Nesprávná výměna může způsobit požár a popáleniny; 2. Baterie by měla být umístěna mimo dosah dětí, aby se zabránilo jejich polykání.

Obsah SVHC (Látky vzbuzující mimořádné obavy) uvedený v evropském nařízení REACH : baterie zabudovaná v zařízení s funkcí faxování obsahuje SVHC včetně: 1,2-dimethoxyethan; ethylenglykol dimethylether (EGDME) s koncentrací 0,707%.

Obsah

1. Před použitím tiskárny	1
1.1. Představení řady produktů	1
1.2. Dodávané Příslušenství	2
1.3. Zobrazení Produktu	3
1.4. Laserová Tonerová Kazeta	5
1.5. Ovládací panel	6
1.5.1. Přehled ovládacích panelů	6
1.5.2. Funkce numerické klávesnice	10
1.6. Funkce indikátoru stavu	11
1.7. Funkce indikátoru napájení	11
2. Papír a Tisková Média	12
2.1. Specifikace Papíru	12
2.2. Speciální Papír	13
2.3. Oblast bez tisku a Oblast Bez Skenování	14
2.4. Nakládací Papír	14
2.4.1. Nakládání do Zásobníku Automatického Podavače	14
2.4.2. Nainstalujte ruční podavač	16
2.5. Proces použití papíru a rukopisu	18
2.5.1. Skenování Pomocí Tabletů	18
2.5.2. Skenování pomocí automatického podavače dokumentů (ADF)	20
3. Instalace a Odinstalace ovladače	21
3.1. Nastavení Ovladače	21
3.1.1. Instalace jedním kliknutím(Pro Windows a macOS)	21
3.1.2. Další metody nastavení	35
3.2. Odinstalovat Ovladač	49
3.2.1. Metoda Odinstalace ovladače v systému Windows	49
3.2.2. Metoda Odinstalace ovladače v systému macOS	49
4. Nastavení kabelové sítě (použitelné pro modely kabelové sítě)	50
4.1. Nastavení IP adresy	50
4.1.1. Automatické Nastavení	50
4.1.2. Ruční Nastavení	50
5. Nastavení bezdrátové sítě (platí pro modely Wi-Fi)	51
5.1. Základní režim struktury	51
5.1.1. Nástroje pro nastavení bezdrátové sítě	51
5.1.2. Wi-Fi Protected Setup (WPS) konfigurace	55

5.1.3. Jak zakázat připojenou síť Wi-Fi	56
5.2. Wi-Fi Direct režim	56
5.2.1. Předběžné přípravy.....	56
5.2.2. Wi-Fi Direct připojení	56
5.2.3. Jak zakázat Wi-Fi Direct.....	58
5.3. Časté FAQs k nastavení bezdrátové sítě.....	59
6. Web Server	60
6.1. Navštivte vestavěný webový server	60
6.2. Pro správu tiskárny použijte webový server.....	61
6.2.1. Nastavení IP adresy	61
6.2.2. Nastavení protokolu SNMP	62
6.2.3. Bezdrátové nastavení.....	63
6.2.4. Nastavení stroje.....	63
6.2.5. Obnovte tovární nastavení pomocí webového serveru	66
7. Tisk.....	67
7.1. Funkce tisku.....	67
7.2. Nastavení Tisku.....	68
7.3. Zrušit tisk	68
7.4. Způsob tisku	68
7.4.1. Automatický tisk zásobníku	69
7.4.2. Tisk s ručním podnosem	69
7.5. Automatický Oboustranný Tisk.....	70
7.5.1. Nastavení duplexní tiskové jednotky.....	70
7.5.2. Jak provádět automatický duplexní tisk	72
7.6. Jemný režim tisk	74
7.7. Tichý tisk.....	75
7.8. Nastavení automatického vypnutí	76
7.9. Otevřít Dokument Nápoředy	77
8. Kopírování.....	78
8.1. Funkce kopírování	78
8.2. Metoda kopírování	78
8.3. Kopírování zrušit	78
8.4. Společné nastavení kopírování	79
8.4.1. Kvalita.....	79
8.4.2. Intenzita	79
8.4.3. Zoom	80
8.4.4. N-v-1	80

8.4.5. Klon.....	81
8.4.6. Plakát	81
8.4.7. Sestavená kopie	82
8.4.8. Ruční duplexní kopírování.....	82
8.4.9. Nastavení papíru	84
8.5. Nastavení kopírování ID karty.....	84
8.5.1. Režim uspořádání.....	85
8.5.2. Intenzita	85
8.5.3. Papír Velikost.....	86
8.6. Nastavení kopírování vyúčtování	86
8.6.1. Intenzita	86
8.6.2. Nastavení papíru	86
9. Skenování	87
9.1. Tah Skenování	87
9.1.1. Aplikace Pantum Scan	87
9.1.2. Ovladač skenování TWAIN	88
9.1.3. WIA Ovladač Skenování	91
9.2. Skenování systému macOS.....	95
9.2.1. ICA Skenování.....	95
9.2.2. TWAIN Skenování.....	99
9.3. Tlačít Skenování	99
9.3.1. Skenování do Počítače.....	99
9.3.2. Skenování na E-mail	100
9.3.3. Skenování na FTP.....	100
9.3.4. Skenování na U-disk	101
9.4. Zrušit Úlohu Skenování	101
10. Fax.....	102
10.1. Připojte Zařízení	102
10.2. Nastavení Faxu.....	102
10.3. Funkce faxu	104
10.3.1. Odeslat Fax	104
10.3.2. Příjem Faxu	106
10.3.3. Nastavení rušení a kompatibility telefonní linky systému VoIP.....	106
10.3.4. Další funkce faxu	107
10.4. PC-Fax.....	108
10.4.1. Odesílání faxu pomocí PC-Fax	108
11. Mobilní Tisk/Skenování/Fax	110

11.1. Aplikace "Pantum"	110
11.1.1. Podporované operační systémy	110
11.1.2. Jak stáhnout "Phantom App"	110
11.1.3. Jak používat aplikaci Tiskárna Pantum	110
11.2. Mopria Mobilní Tisk	114
11.2.1. Operační systémy a aplikace, které podporují mobilní tisk Mopria	114
11.2.2. Jak stáhnout Mopria Print Service	114
11.2.3. Předběžné přípravy	114
11.2.4. Jak používat Mopria Mobilní Tisk	114
11.3. Štítek NFC	115
11.3.1. Předběžné přípravy	115
11.3.2. Jak tisknout	115
11.4. AirPrint mobilní tisk	116
11.4.1. Operační systémy podporované AirPrint mobile print	116
11.4.2. Předběžné přípravy	116
11.4.3. Jak používat mobilní tisk AirPrint	116
12. Obecná Nastavení	117
12.1. Nastavení Systému	117
12.1.1. Nastavení Ukládání Toneru	117
12.1.2. Nastavení Jazyka	118
12.1.3. Obnovení Továrního Nastavení	118
12.1.4. Nastavení Doby Spánku	119
12.1.5. Tichý tisk	120
12.1.6. Vytisknout čistou fixační stránku	120
12.1.7. Nastavení automatického vypnutí	121
12.1.8. Zvuk/hlasitost (platí pro zařízení s funkcí faxu)	122
12.1.9. Čas/datum (platí pro zařízení s funkcí faxu)	122
12.2. Nastavení Sítě	123
12.3. Informace o Síti	123
12.4. Tisk informační zprávy	124
12.5. Zbytkové množství toneru	124
12.6. Konfigurace e-mailového adresáře	125
12.7. Konfigurace adresáře FTP	125
13. Denní Údržba	126
13.1. Čištění tiskárny	126
13.2. Tonerová kazeta a údržba sestavy bubnu	130
13.2.1. O tonerové kazety a sestavy bubnu	130

13.2.2. Vyměňte tonerovou kazetu a sestava bubnu	131
14. Vyloučení chyby	136
14.1. Čištění Zaseknutého Papíru	136
14.1.1. Střední Zaseknutého Papíru	136
14.1.2. Zaseknutí papíru v Fixační Jednotce	139
14.1.3. V duplexní tiskové jednotce se objeví zaseknutý papír	142
14.1.4. Na automatickém podavači dokumentů (ADF) dochází k zaseknutí papíru	143
14.2. Porucha Softwaru	145
14.3. Chyba Zpráva	146
14.4. Časté řešení chyb.....	147
14.4.1. Časté Chyby	147
14.4.2. Vady Obrazu	149
14.5. Chyby faxu	152
15. Struktura Nabídky	154
16. Specifikace produktu.....	155
16.1. Shrnutí Specifikace	155
16.2. Specifikace Tisku	156
16.3. Specifikace Kopie.....	156
16.4. Specifikace Skenování.....	156
16.5. Specifikace faxu(Vhodné pro stroje s funkcí faxu)	156

1. Před použitím tiskárny

1.1. Představení řady produktů

Parametry řady produktů		M6700D /M6760 D series	M6700D W / M6760D W series	M7100D N series	M7100D W/M716 ODW series	M6800F DW / M6860F DW series	M6860FD N series	M7200F D series	M7200FDN series	M7200F DW series
Typ rozhraní	USB	●	●	●	●	●	●	●	●	●
	NET		●	●	●	●	●		●	●
	Wi-Fi		●		●	●				●
Tištěný jazyk	GDI	●	●			●	●			
	PDL			●	●			●	●	●
Ovládací panel	LCD	●	●	●	●	●	●	●	●	●
Rychlost tisku	A4	30p pm	●	●			●	●		
		33p pm			●	●			●	●
	Dopis	32p pm	●	●			●	●		
		35p pm			●	●			●	●
Automatický Oboustranný Tisk	●	●	●	●	●	●	●	●	●	
Funkce NFC		●		●	●					●
Tichý tisk	●	●	●	●	●	●	●	●	●	●
Funkce kopírování	●	●	●	●	●	●	●	●	●	●
Funkce skenování	●	●	●	●	●	●	●	●	●	●
Funkce faxu						●	●	●	●	●
Skenování na U-disk			●	●	●	●	●	●	●	●





(●: Podpora; Prázdný: Nepodporovaný)

 **Poznámka:** • Tato produktová řada podléhá dodatkům nebo změnám bez předchozího upozornění.

- U zařízení s funkcí faxu je třeba provést nastavení jazyka, systému a faxu podle pokynů na panelu při prvním spuštění nebo po obnovení továrního nastavení.
- Pro tuto uživatelskou příručku je "ADF" zkratka pro automatický podavač dokumentů.

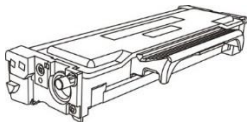
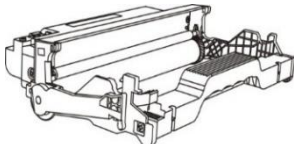
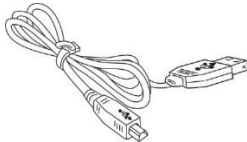
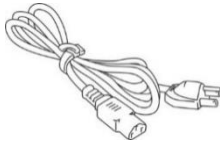
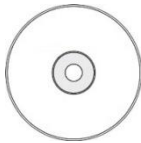
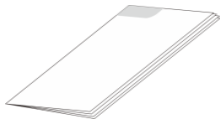
1.2. Dodávané Příslušenství

Název	Autodíl
Tonerová kazeta	
Sestava bubnu	
Kabel Rozhraní USB	
Šňůra	
CD	
Průvodce Rychlým Nastavením	
Pantum Záruka	

 **Poznámka:** • Záruka Pantum nemusí být v některých regionech připojena.

1.3. Zobrazení Produktu

Boční pohled

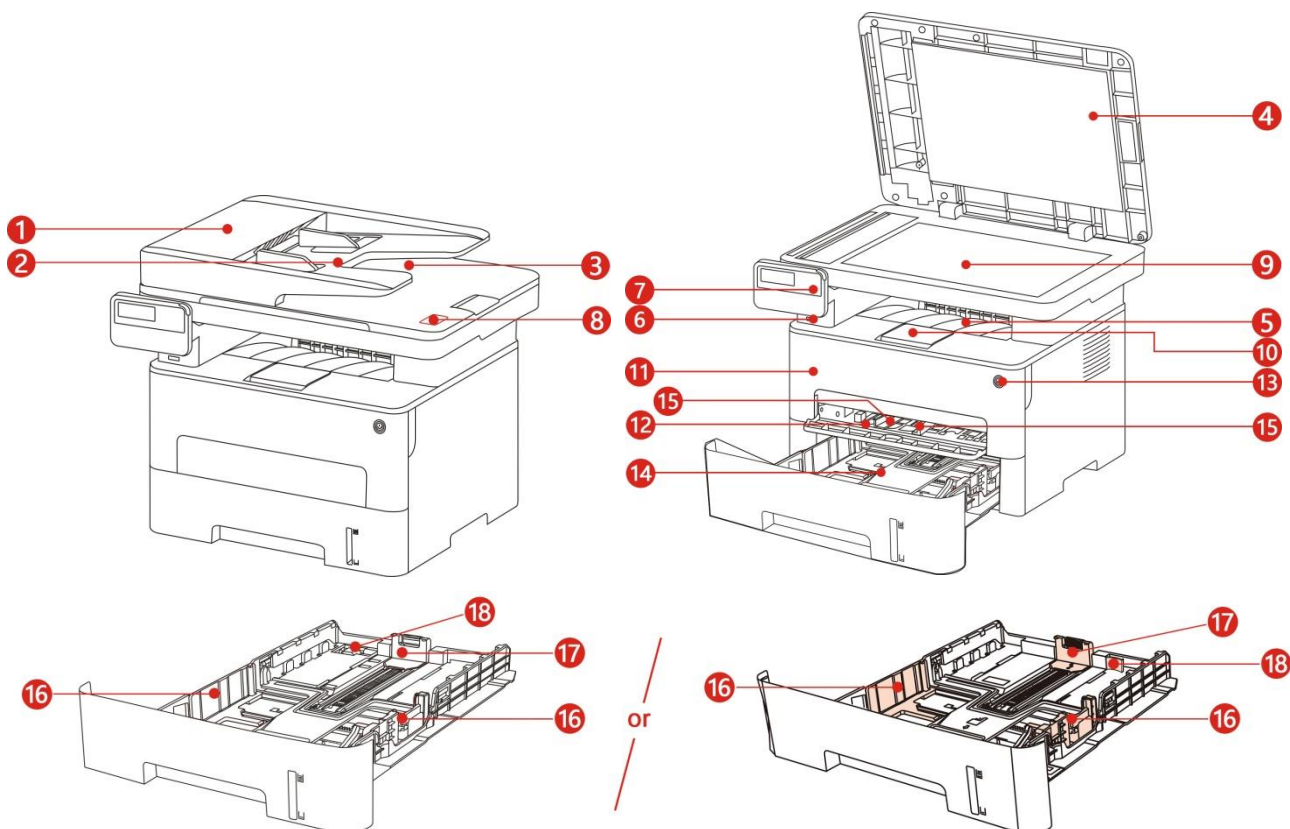

1	Kryt automatického podavače dokumentů	Používá se k odstranění papíru zaseknutého při skenování ADF.
2	Podnos automatického podavače dokumentů	Používá se k umístění originálů naskenovaných z ADF.
3	Výstupní zásobník automatického podavače dokumentů	Zabraňte pádu naskenovaných originálů.
4	Kryt skeneru	Otevřete kryt skeneru a umístěte naskenované originály na skleněnou desku.
5	Výstupní Koš	Pro uložení tištěného papíru.
6	Přední USB rozhraní	To se používá ke skenování na U-disk bez počítače.
7	Ovládací panel	Uved'te stav tiskárny pro provedení nastavené operace.
8	Štítek NFC (Blízká Pole Komunikace)	Klepnutím na tento štítek na mobilním zařízení stáhněte nebo spusťte aplikaci Pantum printer a připojte WiFi přímo.
9	Skleněná Deska	Používá se k umístění originálů naskenovaných z desky.
10	Výstup Zásobník	Aby nedošlo k pádu tištěného papíru.
11	Obálka	Chcete-li otevřít přední kryt, vyjměte laserovou tonerovou kazetu.
12	Zásobník Ručního Podavače	Pro umístění média, které jsou vytištěny v ručním podávání zásobníku.

13	Vypínač	Zapněte nebo vypněte napájení a stiskněte toto tlačítko v režimu Ready pro vstup do úsporného režimu. Stiskněte a podržte toto tlačítko po dobu delší než 2 sekundy, abyste tiskárnu vypnuli.
14	Automatický Podavač Zásobníku	Pro umístění médií, které jsou vytištěny v zásobníku automatického podávání.
15	Papírový deflektor ručního podnosu	Posuvný deflektor papíru pro přizpůsobení šířce papíru.
16	Šířka papíru deflektor automatického podávání zásobníku	Posunutím deflektoru šířky papíru se přizpůsobíte šířce papíru.
17	Délka papíru deflektor automatického podávání zásobníku	Posuňte deflektor délky papíru, abyste se přizpůsobili délce papíru.
18	Klip prodlouženého zásobníku automatického zásobníku	Pro nastavení prodloužení délky zásobníku .

Pohled Zezadu

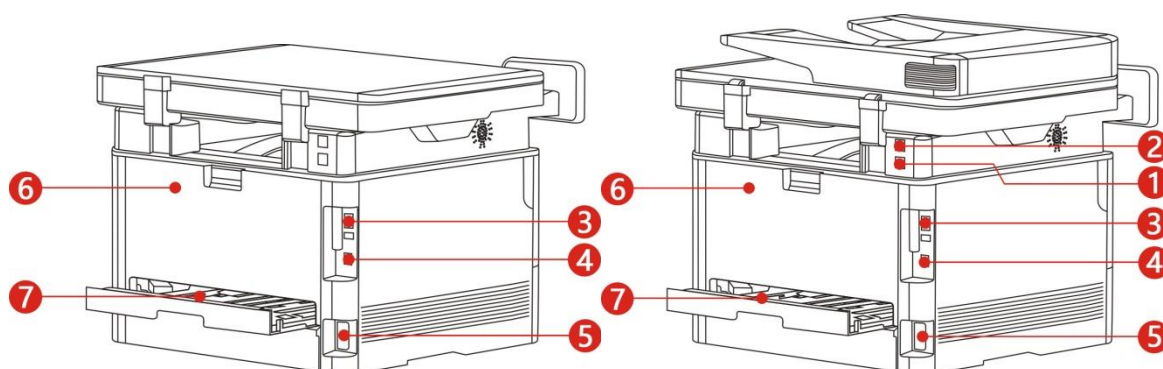

1	LINKOVÉ rozhraní (pouze pro zařízení s funkcí faxu.)	Rozhraní telefonní linky, používané pro připojení tohoto produktu k telefonnímu okruhu.
2	ROZŠÍŘENÍ. rozhraní (pouze pro zařízení s funkcí faxu.)	Rozšiřující rozhraní, používané pro spojení s externím rozšiřujícím telefonem.
3	USB rozhraní	Pro připojení produktu k počítači pomocí kabelu USB.
4	Síťové Rozhraní	Pro připojení produktu k síti pomocí síťového kabelu.
5	Napájecí Rozhraní	Pro připojení produktu k napájení pomocí napájecího kabelu.
6	Zadní Kryt	Pro uvolnění papíru, když se zasekne.
7	Duplexní Tisková Jednotka	Pro podávání papíru při duplexním tisku a uvolňování papíru, když se papír zasekne při duplexním tisku.



Poznámka: Vzhled tiskárny se bude lišit v závislosti na modelu a funkci. Schéma je pouze orientační.

1.4. Laserová Tonerová Kazeta

Laserová tonerová kazeta se skládá z bubnové a tonerové kazety.

Životnost sestavy bubnu

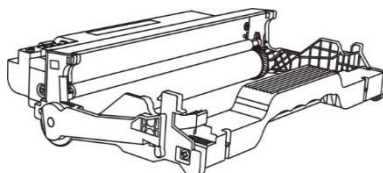

Typa	Průměrný objem tisku
Standardní sestava bubnu	Přibližně 12000 stran (podle normy ISO 19752)
Komponenta s velkým objemem bubnu	Přibližně 25000 stran (podle velikosti A4/LTR (3 stránky / úloha))

Životnost tonerové kazety

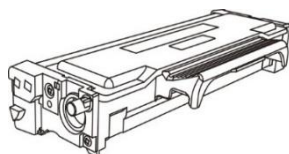

Typa	Průměrný objem tisku
Standardní kapacita tonerové kazety	Přibližně 1500 stran (podle normy ISO 19752)
Vysokokapacitní tonerová kazeta	Přibližně 3000 stran/6000 stran (podle normy ISO 19752)
Velkokapacitní tonerová kazeta	Přibližně 11000 stran (podle normy ISO 19752)



Poznámka: Modely se mohou zvyšovat bez předchozího upozornění.

- Kapacita spotřebního materiálu se může lišit v závislosti na různých typech použití.
- Společnost nedoporučuje používat jiné spotřební materiály než originální spotřební materiál a na škody způsobené použitím neoriginálních spotřebních materiálů se nevztahuje záruka.
- Vzhled tonerové kazety se může lišit v závislosti na modelu kapacity. Schéma je pouze orientační.
- Komponenty s velkým objemem bubnu a super velký objem cartridge se vztahují pouze na některé modely, viz specifikace modelu, který skutečně zakoupíte.

1.5. Ovládací panel

1.5.1. Přehled ovládacích panelů

Rozložení ovládacího panelu tiskárny je znázorněno na obrázku níže:

Ovládací panel bez funkce faxu

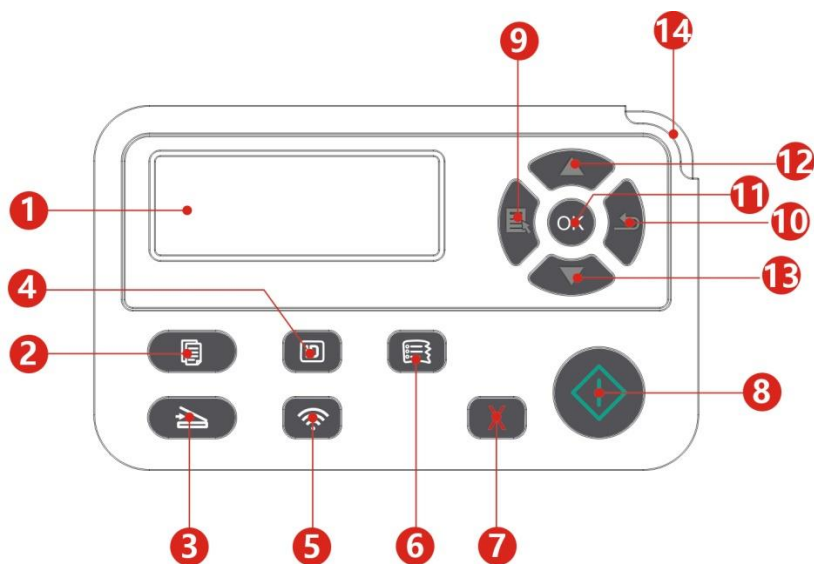

č.	Název	Funkce
1	LCD Displej	Zobrazte provozní rozhraní a informace o produktu.
2	Tlačítko Kopírovat	Stiskněte tohoto tlačítka přejdete do režimu kopírování.
3	Tlačítko Skenování	Stiskněte tohoto tlačítka přejdete do režimu skenování.
4	Tlačítko kopírování ID karty	Stiskněte tohoto tlačítka přejdete do režimu Kopírování ID Karty.

		Krátce stiskněte tlačítko Wi-Fi zapněte Wi-Fi Direct připojení a automaticky vytisknout "Průvodce Mobilního Zařízení Wi-Fi Direct" stránku (pro modely s funkcí Wi-Fi pouze).
5	Tlačítko Wi-Fi	Dlouhým stiskněte tlačítka Wi-Fi pro více než 2s spustíte WPS, když není připojeno Wi-Fi, nebo odpojte Wi-Fi, když již bylo připojeno (pouze pro modely s funkcí Wi-Fi). Zapněte funkci ukládání toneru (platí pouze pro modely bez Wi-Fi).
6	Tlačítko Kopírovat Účet	Stiskněte tohoto tlačítka přejdete do režimu kopírování vyúčtování.
7	Zrušit	Provedte operaci zrušení. Idle state interface v režimu kopírování, resetovat "Počet kopií" na 01.
8	Start	Slouží k zahájení příslušných operací po dokončení nastavení provozu. V případě výpadku napájení stiskněte toto tlačítko pro vyzvednutí a tisk znovu.
9	Menu	Otevřete hlavní nabídku ovládacího panelu.
10	Vrátit	Vraťte se do předchozí nabídky.
11	OK	Potvrďte výběr na obrazovce.
12	Objevit	Procházejte nabídkami a jejich možnostmi. Zvyšte 1 kopii na připraveném rozhraní režimu kopírování.
13	Přejít	Procházejte nabídkami a jejich možnostmi. Snižte 1 kopii na připraveném rozhraní režimu kopírování.
14	Stavové Světlo	Uvedte stav tiskárny. (Viz část 1.6).

Ovládací panel s funkcí faxu

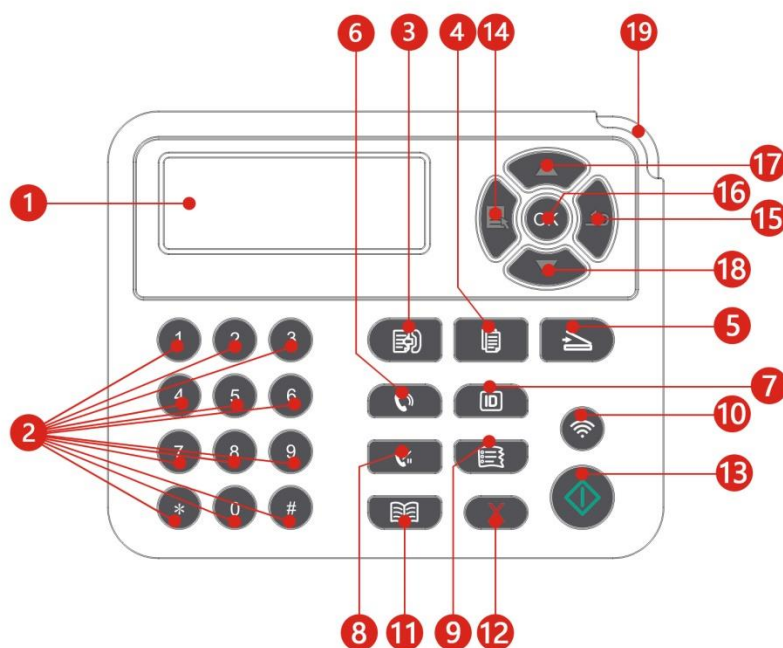

č.	Název	Funkce
1	LCD Displej	Zobrazte provozní rozhraní a informace o produktu.
2	Numerická klávesnice	Vytočte nebo zadejte písmena, čísla nebo znaky. (Viz část 1.5.2).
3	Fax	Stiskněte tohoto tlačítka přejdete do režimu Faxu.
4	Tlačítko Kopírovat	Stiskněte tohoto tlačítka přejdete do režimu kopírování.
5	Tlačítko Skenování	Stiskněte tohoto tlačítka přejdete do režimu skenování.
6	Tlačítko Hands-free	Slouží k ručnímu přijímání a odesílání faxů v režimu faxu nebo pro telefonní hovory.
7	Tlačítko kopírování ID karty	Stiskněte tohoto tlačítka přejdete do režimu Kopírování ID Karty.
8	Volby / Pauza	Slouží k opětovnému vytáčení posledního čísla, které bylo předtím vytočeno v pohotovostním režimu, nebo k vložení symbolu pauzy do faxového čísla v režimu úprav.
9	Tlačítko Kopírovat Účet	Stiskněte tohoto tlačítka přejdete do režimu kopírování vyúčtování.

		Krátce stiskněte tlačítko Wi-Fi zapněte Wi-Fi Direct připojení a automaticky vytisknout "Průvodce Mobilního Zařízení Wi-Fi Direct" stránku (pro modely s funkcí Wi-Fi pouze).
10	Tlačítko Wi-Fi	Dlouhým stiskněte tlačítka Wi-Fi pro více než 2s spusťte WPS, když není připojeno Wi-Fi, nebo odpojte Wi-Fi, když již bylo připojeno (pouze pro modely s funkcí Wi-Fi). Zapněte funkci ukládání toneru (platí pouze pro modely bez Wi-Fi).
11	Kontakty	Slouží k rychlému zadání Možnosti telefonního seznamu v režimu Faxu.
12	Zrušit	Proveďte operaci zrušení. Idle state interface v režimu kopírování, resetovat "Počet kopií" na 01.
13	Start	Slouží k zahájení příslušných operací po dokončení nastavení provozu. V případě výpadku napájení stiskněte toto tlačítko pro vyzvednutí a tisk znovu.
14	Menu	Otevřete hlavní nabídku ovládacího panelu.
15	Vrátit	Vraťte se do předchozí nabídky.
16	OK	Potvrďte výběr na obrazovce.
17	Objevit	Procházejte nabídkami a jejich možnostmi. Zvyšte 1 kopii na připraveném rozhraní režimu kopírování.
18	Přejít	Procházejte nabídkami a jejich možnostmi. Snižte 1 kopii na připraveném rozhraní režimu kopírování.
19	Stavové Světlo	Uved'te stav tiskárny. (Viz část 1.6).

1.5.2. Funkce numerické klávesnice

Někdy je třeba zadat jména a čísla při provádění některých úkolů. Písmena, čísla a znaky na klávesnici jsou distribuovány níže:

Tlačítko	Čísla, písmena a znaky distribuované
0	0
1	@ / ; . 1
2	a b c A B C 2
3	d e f D E F 3
4	g h i G H I 4
5	j k l J K L 5
6	m n o M N O 6
7	p q r s P Q R S 7
8	t u v T U V 8
9	w x y z W X Y Z 9
*	(Prostora) & + , - * % ~ ! \$ () []
#	# = ' _ ? " : { } < >



Poznámka: Nemusí umožňovat zadávání všech výše uvedených speciálních znaků v různých vstupních prostředích.

a. Zadejte fax/telefonní číslo. V tuto chvíli mohou tlačítka zadat pouze 0-9,*,#.





Kromě toho můžete také zadat mezeru stisknutím další klávesy a zadejte tlačítka "-" znovu Volby / Pauza.

b. Smíšený vstup písmen, čísel a symbolů. Lze zadat pouze 12 kláves 0-9,*,# a konkrétní odpovídající znaky se liší v závislosti na vstupním prostředí. (V tuto chvíli je další klávesou přesunutí kurzoru zpět a tlačítka opakované Volby / Pauza nemůže zadat "-").

• Při zadávání čísla nebo jména krátkým stisknutím tlačítka "Zrušit" vymažete poslední číslici nebo znak a dlouhým stisknutím tlačítka "Zrušit" vymažete všechny číslice nebo znaky najednou. Můžete také stisknout tlačítka "Flip up" pro vymazání poslední číslice nebo znaku.

1.6. Funkce indikátoru stavu

Významy stavu zobrazené indikátorem stavu jsou následující:

č.	Stav zobrazený indikátorem stavu	Stav	Popis stavu
1		Vymřít	Vypnutí nebo stav spánku
2		Zelená indikátor normálně svítí	Tiskárna je připravena
3		Zelená indikátor bliká	Operační režimy tisku, kopírování, skenování, faxu a dalších
4		Oranžový indikátor bliká	Upozornění na nízký toner
5		Červený indikátor normálně svítí	<ul style="list-style-type: none"> • Špatně toneru (kazeta s tonerem není nainstalována, tonerové kazety neodpovídá, a životnost tonerové kazety vypršela) • Chyba sestavy bubnu (sestavy bubnu není nainstalována, sestava bubnu neodpovídá, sestava bubnu je mimo životnost) • Chyba papíru (dojde k výpadku papíru, zaseknutí papíru nebo selhání podávání) • Chyba skenování (dojde k selhání skenování a ADF má otevřený kryt nebo zaseknutý papír.) • Chyba faxu nebo chyba tiskárny, jako je přední kryt tiskárny, je otevřený.

1.7. Funkce indikátoru napájení

č.	Stav zobrazený indikátorem napájení	Stav	Popis stavu
1		Vymřít	Stav vypnutí
2		Rozsvítí se na dlouhou dobu	Bootovací a připravené stavy
3		Blikat	Spící stav

2. Papír a Tisková Média

2.1. Specifikace Papíru

Automatický Podavač Zásobníku	Typa Média	Obyčejný papír (70~105g / m ²), tenký papír (60~70g / m ²)
	Velikost média	A4, Dopis, A5, Legal, Statement, JIS B5, Folio, Oficio, Executive, ISO B5, A6, B6, 16K, Big 16K, 32K, Big 32K, Custom
	Hmotnost média	60~105 g/m ²
	Maximální kapacita zásobníku	250 stran (80 g / m ²)
Ruční podavač	Typa Média	Obyčejný papír(70~105g/m ²),tenký papír(60~70 g/m ²),silný papír(105~120g/m ²),Transparentní Film,Kartonový papír,Etiketový Papír,Obálka
	Velikost média	A4, Dopis, Legal, Folio, Oficio, Statement, Executive, JIS B5, ISO B5, A5, A6, B6, Monarch Env, DL Env, C5 Env, NO.10 Env, C6 Env, Japanese Postcard, ZL, 16K, Big 16K, 32K, Big 32K, Yougata4, Postcard, Younaga3, Nagagata3, Yougata2, Custom
	Hmotnost média	60~200 g/m ²
	Maximální kapacita zásobníku	1 stran



Poznámka: Pro tuto tiskárnu se doporučuje standardní papír 80 g/m².

- Nedoporučuje se používat speciální papír ve velké míře, což může ovlivnit životnost tiskárny.
- Tiskové médium, které nespĺňuje pokyny uvedené v této Uživatelské příručce, může mít za následek špatnou kvalitu tisku, zvýšené zaseknutí papíru a nadměrné opotřebenění tiskárny.
- Vlastnosti, jako je hmotnost, složení, struktura a vlhkost, jsou důležitými faktory ovlivňujícími výkon tiskárny a kvalitu výstupu.

Při výběru tiskového média mějte na paměti následující záležitosti:

1. Požadovaný efekt tisku: vybrané tiskové médium by mělo splňovat požadavky tiskových úloh.
2. Hladkost povrchu: hladkost tiskového média může ovlivnit ostrost výsledku tisku.
3. Některá tištěná média mohou splňovat všechny pokyny pro použití obsažené v tomto dokumentu, ale stále nemohou přinést uspokojivý účinek. Může to být způsobeno nesprávným provozem, nevhodnou teplotou a vlhkostí nebo jinými faktory mimo kontrolu Pantum. Před zakoupením velkého množství tiskových médií se ujistěte, že tiskové médium splňuje specifikace uvedené v této Uživatelské příručce.

2.2. Speciální Papír

Tato tiskárna podporuje použití speciálního papíru pro tisk. Speciální papír obsahuje: etiketovací papír, obálku, průhlednou film, silný papír, kartonový papír, Tenký papír.

 **Poznámka:** Při použití speciálního papíru nebo tiskového média nezapomeňte v nastavení tisku vybrat odpovídající typ a velikost tisku, abyste získali nejlepší tiskový efekt.

Dodržujte prosím následující normy:

Typy Tiskových Médíí	Správné Postupy	Nesprávné Postupy
Etiketový Papír	<p>Používejte pouze štítky bez odkrytého podšívkového papíru. Etikety se při používání umístí naplocho.</p> <p>Používejte pouze štítky s plným listem.</p> <p>Neexistuje žádná záruka, že všechny štítky na trhu mohou splňovat odpovídající požadavky.</p>	<p>Používejte pomačkané, puchýře nebo poškozené štítky.</p>
Obálka	<p>Obálky by měly být naloženy rovnoměrně.</p>	<p>Používejte pomačkané, štípané, přilepené nebo poškozené obálky.</p> <p>Používejte obálky se sponami, zaskočí, okna, nebo potažené obložení.</p> <p>Používejte obálky se samolepicími nálepkami nebo jinými syntetickými materiály.</p>
Transparentní Film	<p>Používejte pouze průhledné fólie schválené pro použití v laserových tiskárnách.</p>	<p>Používejte transparentní tisková média, která nejsou vhodná pro laserové tiskárny.</p>
Silný papír, kartonový papír	<p>Používejte pouze těžký papír, který je schválen pro použití v laserových tiskárnách a splňuje hmotnostní specifikace této tiskárny.</p>	<p>Používejte papír, jehož hmotnost je větší než specifikace média doporučeného pro tuto tiskárnu, pokud není papír schválen pro použití v této tiskárně.</p>

2.3. Oblast bez tisku a Oblast Bez Skenování

Stínovaná část označuje oblast bez tisku a oblast bez skenování.

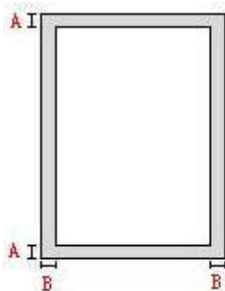

Použití	Papír Velikost	Horní a dolní okraj (A)	Levý a pravý okraj (B)
Tisk	A4	5mm(0,197inch)	5mm(0,197inch)
	Dopis	5mm(0,197inch)	5mm(0,197inch)
Skenování	A4	5mm(0,197inch)	5mm(0,197inch)
	Dopis	5mm(0,197inch)	5mm(0,197inch)

2.4. Nakládací Papír

 **Poznámka:** Vzhled tiskárny se bude lišit v závislosti na modelu a funkci. Schéma je pouze orientační.

2.4.1. Nakládání do Zásobníku Automatického Podavače

1. Vysuňte zásobník automatického podavače z tiskárny.

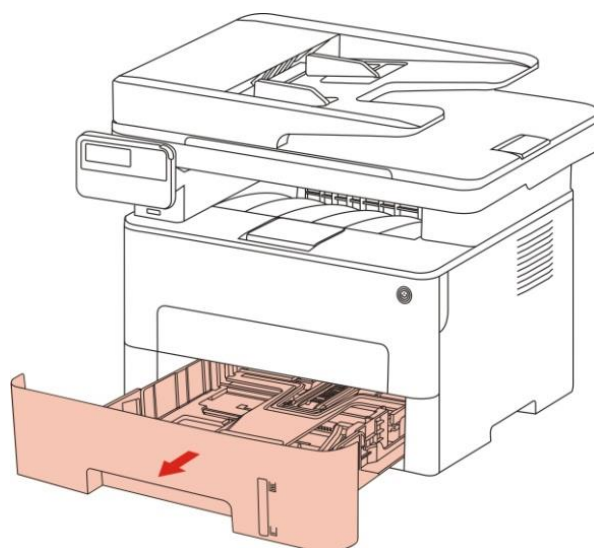

2. Zasuňte sponu prodlouženého zásobníku automatického podavače, deflektoru délky papíru a deflektoru šířky papíru do slotu vhodného pro velikost papíru, aby odpovídala délce a šířce papíru.

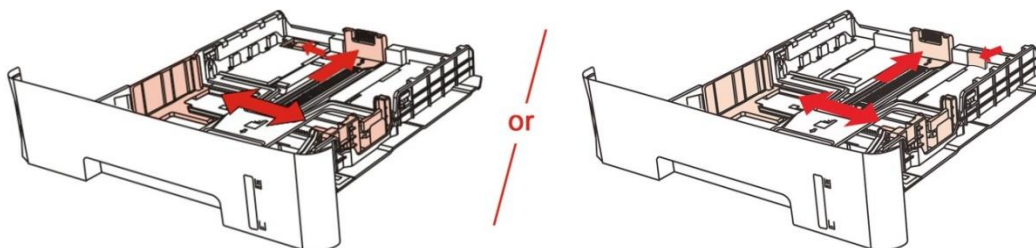

 **Poznámka:** • Ne příliš zmáčknout “deflektoru délky papíru” a “deflektoru šířky papíru”, jinak by to mohlo snadno vést k deformaci papíru.

3. Před vložením papíru rozložte skládaný papír, aby nedošlo k zaseknutí papíru nebo chybě podávání, a poté vložte papír do zásobníku tiskovou stranou dolů. Automatický podavač zásobník může být vložen až 250 stran, 80g /m² papíru.

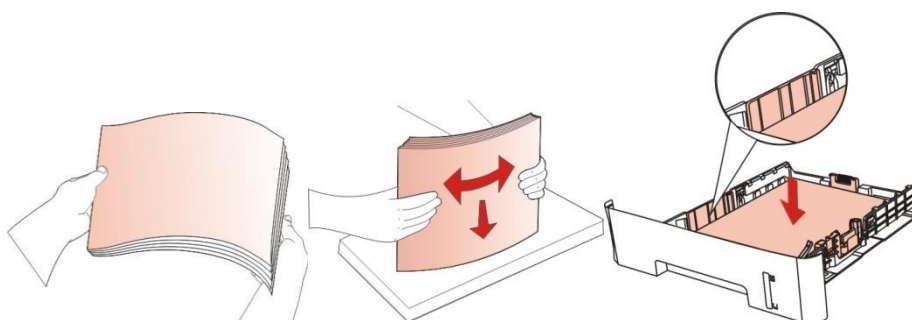

4. Zvedněte výstupní zásobník, aby nedošlo k uklouznutí a pádu tištěného papíru, nebo po dokončení tisku okamžitě vyjměte tištěný dokument.

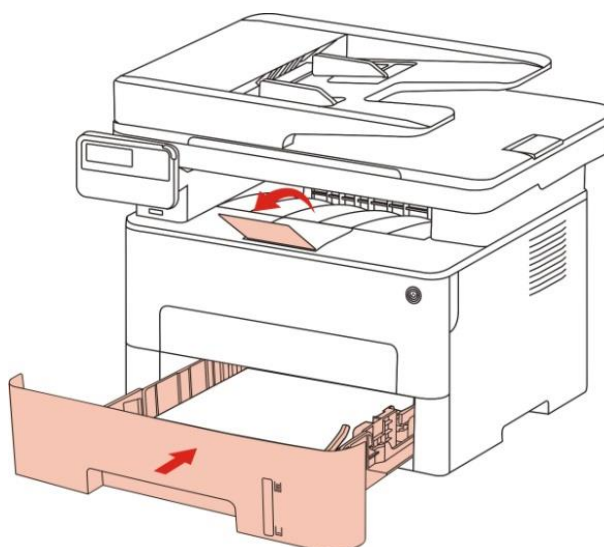



Poznámka: • Doporučuje se zvednout výstupní zásobník, aby se zabránilo sklouznutí a pádu papíru po tisku. Pokud se rozhodnete nezvyšovat výstupní zásobník, doporučujeme okamžitě vyjmout tištěný papír z tiskárny.

- Pokud je do zásobníku automatického podávání vloženo více než 250 stran (80 g/m²) najednou, dojde k zaseknutí papíru nebo selhání podávání papíru.
- Pokud provádíte jednostranný tisk, ujistěte se, že strana, která má být vytištěna (prázdná strana), je lícem dolů.

2.4.2. Nainstalujte ruční podavač

1. Zvedněte výstupní zásobník, aby nedošlo k uklouznutí a pádu tištěného papíru, nebo po dokončení tisku okamžitě vyjměte tištěný dokument.

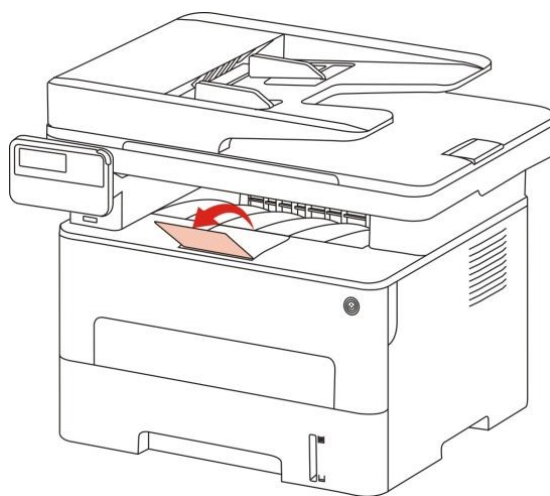

2. Otevřete zásobník ručního podávání.

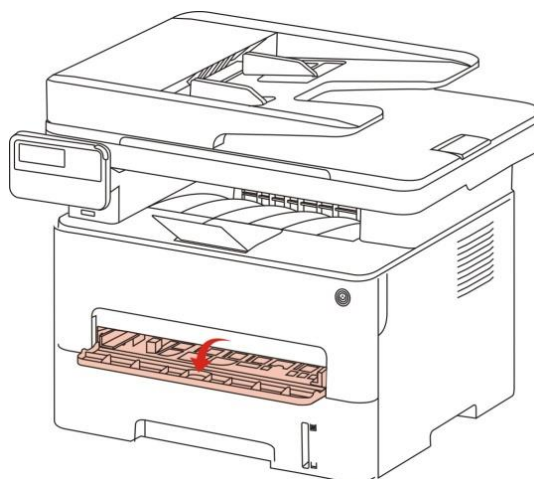

3. Posuňte papírový deflektor ručního podavače proti oběma stranám papíru. Nepoužívejte nadměrnou sílu, jinak bude papír zaseknutý nebo zkosený.

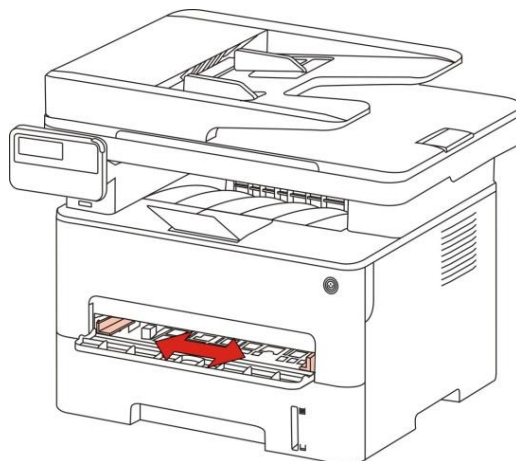

4. Do ručního podnosu vložte oběma rukama ploché tiskové médium.

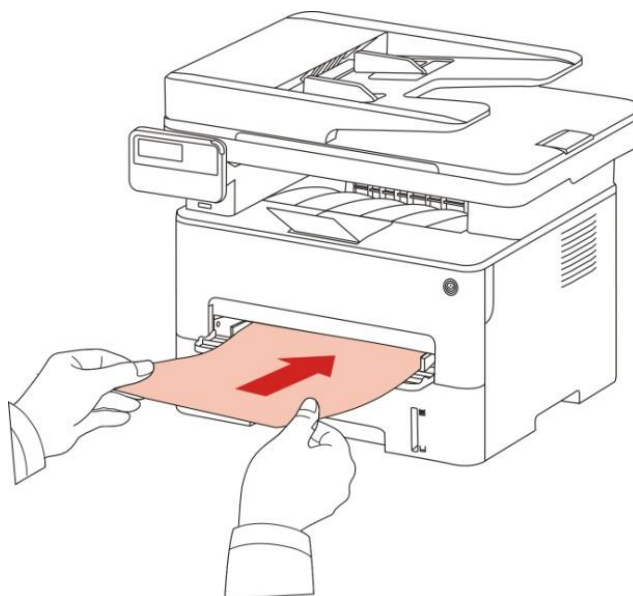

 **Poznámka:** • Tiskárna se automaticky přepne do režimu ručního podávání, když vložíte papír do zásobníku ručního podávání.

- Pokaždé vložte do zásobníku ručního podávání jedno tiskové médium a po dokončení tisku vložte další kus.
- Vložte tiskové médium do zásobníku ručního podávání tiskovou stranou nahoru; horní část papíru by měla být vložena dovnitř jako první.

5. Když je vytištěná stránka vyvedena z tiskárny, vložte druhý kus dovnitř podle výše uvedených kroků a pokračujte v tisku. Pomalá akce povede k okamžitému vytažení papíru nebo selhání papíru v zásobníku ručního podávání. Poté, co papír je dár dovnitř, tisk bude obnoven automaticky, příliš rychlé akce může učinit papír zachycen v tiskárně, která bude snadno za následek uvíznutí papíru.

 **Poznámka:** Po tisku okamžitě vyjměte výstup tištěného papíru z tiskárny. Stohování papíru nebo obálek může způsobit zaseknutí papíru nebo zvlnění papíru.

2.5. Proces použití papíru a rukopisu

Požadavky na rukopis:

Zdroj	Typa	Velikost
Automatický podavač dokumentů (ADF)	Obyčejný papír	A4, A5, B5, A6, Dopis, Folio, Legal
Deska	Obyčejný papír, Tenký papír, tlustý papír, průhledný film, kartonový papír, štítek, papír, obálka	A4, A5, B5, Dopis, Plná Skenovací Deska, Personalizace

2.5.1. Skenování Pomocí Tabletů

 **Poznámka:** Vzhled tiskárny se bude lišit v závislosti na modelu a funkci. Schéma je pouze orientační.

Kroky použití:

1. Zvedněte kryt skeneru.

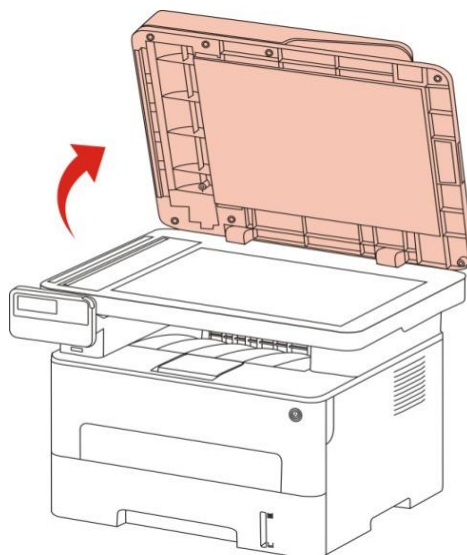

2. Načtěte rukopis lícem dolů.

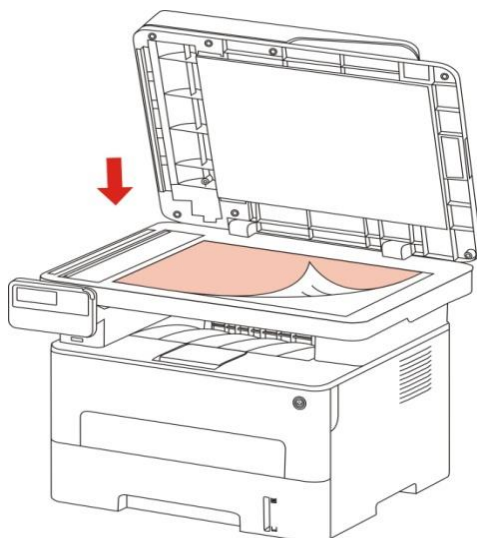

3. Zarovnejte rukopis tak, aby odpovídal příslušné velikosti papíru.

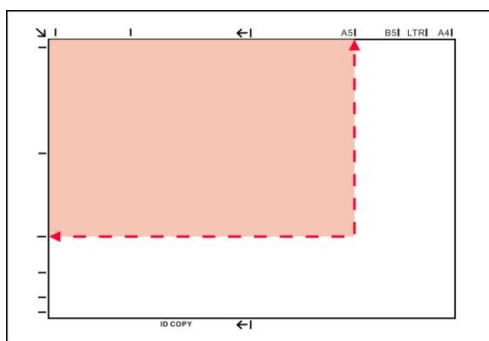

 **Poznámka:** • Pokud se rukopis neshoduje s žádnou značkou velikosti, zarovnejte levý horní roh rukopisu se šipkou.
• Ujistěte se, že v ADF není žádný dokument. Pokud je dokument detekován v ADF, bude výhodnější než dokument na skleněné desce.

4. Opatrně zavřete kryt skeneru.

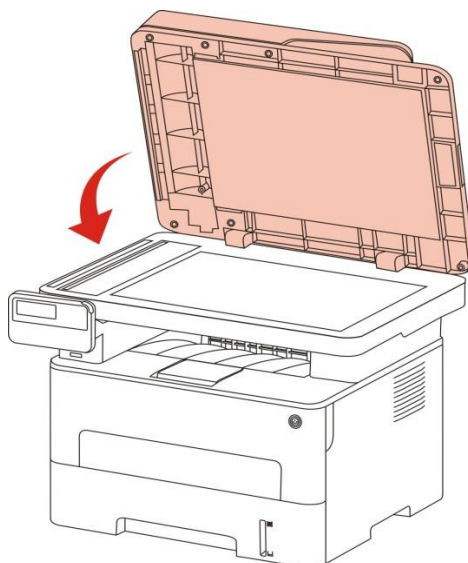



Poznámka: • Po úplném zaschnutí lepidla, inkoustu nebo korekční kapaliny vložte papír nebo dokument na sklo skeneru.

- Drsné texturou, nerovnoměrné, olej obarví a velmi hladký papír, bude tisk účinek chudé.
 - Ujistěte se, že není prach, chmýří atd. na papíře.
 - Papír se položí na rovný povrch a skladuje se v chladném a suchém prostředí.
 - Chcete-li se vyhnout ovlivnění definice, neotevírejte kryt skeneru během skenování pomocí desky.
-

2.5.2. Skenování pomocí automatického podavače dokumentů (ADF)

1. Vložte originál do ADF s jeho přední nahoru a horní krmení jako první.

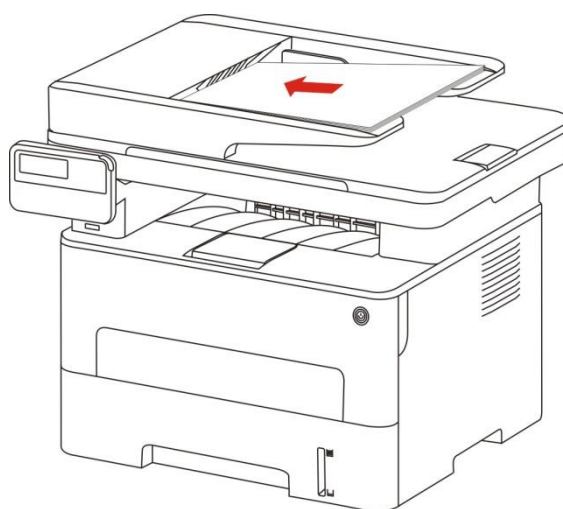

2. Upravte vodící desku dokumentu, dokud se nepřiblíží k zásobníku papíru.

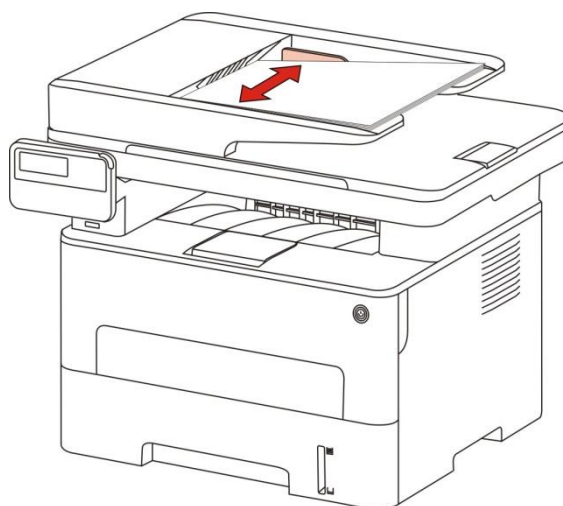

Poznámka: • ADF podporuje krmení maximálně 50 kusů papíru, které by měly být krmeny jeden po druhém.

3. Instalace a Odinstalace ovladače

3.1. Nastavení Ovladače

Software ovladače pro Windows a macOS je připojen a pro rychlou a pohodlnou instalaci ovladače se doporučuje nastavení jedním kliknutím. Pokud narazíte na potíže při použití nastavení jedním kliknutím, můžete další více metod nastavení.

 **Poznámka:** Rozhraní instalace ovladače se může lišit kvůli různým modelům a funkcím, takže schéma je pouze pro vaši informaci.

3.1.1. Instalace jedním kliknutím(Pro Windows a macOS)

Nastavení jedním kliknutím nabízí možnosti instalace přes „Wi-Fi“, „USB“ a „kabelová síť“. Můžete si vybrat, který z nich jste nejvíce obeznámen, a, podle způsobu připojení vaše tiskárna podporuje.

3.1.1.1. Připojte tiskárnu přes Wi-Fi

Před instalací ovladače tiskárny zkontrolujte, zda je tiskárna správně připojena k síti Wi-Fi. Pokud ne, postupujte podle [část 3.1.1.1.1](#) pro instalaci; a pokud ano, postupujte podle [část 3.1.1.1.2](#) pro instalaci.

 **Poznámka:** Chcete-li potvrdit stav připojení k síti tiskárny, můžete vytisknout "Stránku konfigurace sítě" a zjistit, zda je tiskárna připojena k síti (způsob tisku viz [část 12.4](#)).

3.1.1.1.1. Tiskárna není připojena k síti Wi-Fi

3.1.1.1.1.1. Nakonfigurujte Wi-Fi a nainstalujte ovladač pomocí kabelu USB

V této části bude nastavení zavedeno v „PC připojeno k routeru přes Wi-Fi“ a „PC připojeno k routeru kabelem“.

 **Poznámka:** Konfigurace tiskárny Wi-Fi podporuje pouze síť 2,4 GHz.

I. Připojení počítače k routeru přes Wi-Fi

1. Počítač je již připojen k routeru přes Wi-Fi.
2. Připojte tiskárnu k počítači pomocí kabelu USB a poté tiskárnu zapněte.
3. Vložte přiložené instalační CD do počítače CD-ROM:

Windows:

- Systém Windows XP: automaticky spusťte postup instalace.
- Systém Windows 7/Vista/Server 2008: Vyskakujte rozhraní "Automatické přehrávání", klikněte na „Setup.exe“ pro spuštění postupu instalace.
- Systém Windows 8: Když se v pravém horním rohu plochy počítače objeví okno "Ovladač DVD RW", klikněte kdekoli v rozbalovacím okně a poté klikněte na „Setup.exe“ pro spuštění postupu instalace.
- Systém Windows 10/11: Když se v pravém horním rohu plochy počítače objeví okno "Ovladač DVD RW", klikněte kdekoli v okně a poté klikněte na „Setup.exe“ pro spuštění postupu instalace.

 **Poznámka:** Některé počítače nemusí být schopny automatické přehrávání CD majáku konfigurace systému. Dvakrát klikněte na ikonu "Počítač", najděte "Ovladač DVD RW" a poté dvakrát klikněte na "ovladač DVD RW" pro spuštění instalace.

macOS:

- Klikněte dvakrát na „Pantum XXX Series_Mac_Driver(Ovládač pro Mac)“ – „Pantum Install Tool (instalační nástroj)“. (XXX v Pantum Série XXX odkazuje na model produktu.)
- 4. Přečtěte si a souhlasím s podmínkami uvedenými v Licenční Smlouvě s Koncovým Uživatelem a zásady ochrany Osobních údajů, klikněte na tlačítko "Další" v pravém dolním rohu rozhraní pro vstup do instalace ovladače rozhraní.
- 5. Pro Windows postupujte podle kroku 6. Pro macOS zadejte heslo pro PC, než přejdete ke kroku 6.
- 6. V sekci Wi-Fi, klikněte na tlačítko „Nastavení jedním kliknutím“ pro instalaci ovladače.

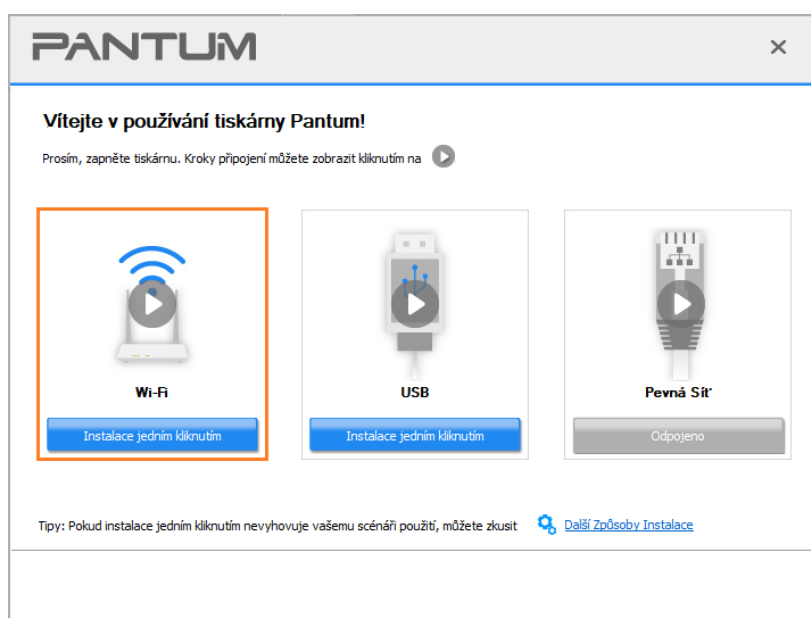

 **Poznámka:** Kurzor myši můžete umístit do tlačítka "instalace jedním kliknutím" a zkontrolovat vyskakovací informace, abyste před kliknutím na tlačítko potvrdili, zda je aktuální tiskárna ta, kterou potřebujete nainstalovat přes IP adresu.

- IP adresu tiskárny můžete zkontrolovat pomocí "Stránka konfigurace sítě" (jak tisknout, viz [část 12.4](#))

- Pokud instalační nástroj najde pouze jednu tiskárnu, bude automaticky pokračovat v konfiguraci sítě a instalaci ovladače, když kliknete na „Nastavení jedním kliknutím“ v části Wi-Fi. (Pro macOS je vyžadována autorizace před konfigurací Wi-Fi tiskárny.)

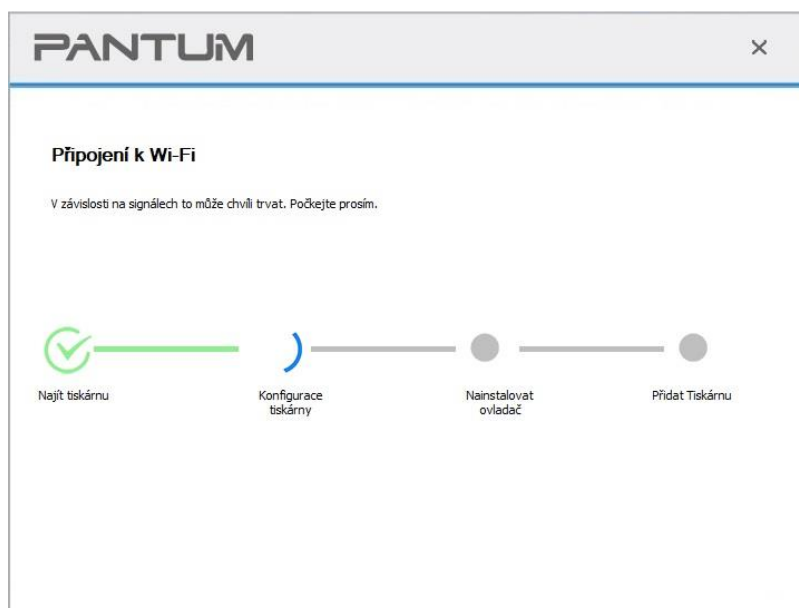

- Pokud instalační nástroj najde více než jednu tiskárnu, zobrazí se seznam tiskáren, když kliknete na „Nastavení jedním kliknutím“ v části Wi-Fi. Musíte vybrat „Konfigurovat Wi-Fi tiskárnu a nainstalovat pomocí kabelu USB“, zkontrolovat tiskárnu USB a kliknout na „OK“, aby nástroj mohl automaticky pokračovat v konfiguraci sítě a instalaci ovladače. (Pro macOS je vyžadována autorizace před konfigurací Wi-Fi tiskárny.)

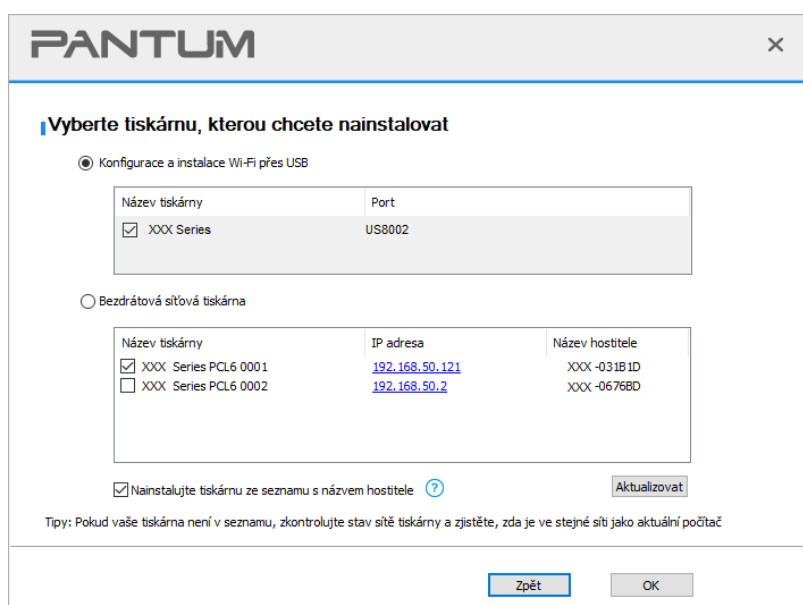



Poznámka:• Když se IP adresa tiskárny změní v části ovladač tiskárny nainstalovaný s ID hostitele, můžete také přímo tisknout bez opětovné instalace ovladače. Pokud potřebujete nainstalovat ovladač tiskárny s ID hostitele, zaškrtněte možnost "Nainstalovat tiskárnu do seznamu s ID hostitele".

7. Po instalaci klikněte na tlačítko "Tisk a testovací stránka". Pokud tiskárna vytiskne testovací stránku úspěšně, znamená to, že jste ovladač nainstalovali správně. (Pokud potřebujete nainstalovat software OCR v systému Windows, nainstalujte jej pouze tehdy, když je počítač připojen k internetu.)

II. Připojte počítač k routeru pomocí síťového kabelu

1. Připojte počítač k routeru pomocí síťového kabelu.
2. Připojte tiskárnu k počítači pomocí kabelu USB a poté tiskárnu zapněte.
3. Vložte přiložené instalační CD do počítače CD-ROM:

Windows:

- Systém Windows XP: automaticky spusťte postup instalace.
- Systém Windows 7/Vista/Server 2008: Vyskakujte rozhraní "Automatické přehrávání", klikněte na „Setup.exe“ pro spuštění postupu instalace.
- Systém Windows 8: Když se v pravém horním rohu plochy počítače objeví okno "Ovladač DVD RW", klikněte kdekoli v rozbalovacím okně a poté klikněte na „Setup.exe“ pro spuštění postupu instalace.
- Systém Windows 10/11: Když se v pravém horním rohu plochy počítače objeví okno "Ovladač DVD RW", klikněte kdekoli v okně a poté klikněte na "Setup.exe" pro spuštění postupu instalace.





Poznámka:• Některé počítače nemusí být schopny automatické přehrávání CD majáku konfigurace systému. Dvakrát klikněte na ikonu "Počítač", najděte "Ovladač DVD RW" a poté dvakrát klikněte na "ovladač DVD RW" pro spuštění instalace.

macOS:

- Klikněte dvakrát na „Pantum XXX Series_Mac_Driver(Ovládač pro Mac)“ – „Pantum Install Tool (instalační nástroj)“. (XXX v Pantum Série XXX odkazuje na model produktu.)
4. Přečtěte si a souhlasím s podmínkami uvedenými v Licenční Smlouvě s Koncovým Uživatelem a zásady ochrany Osobních údajů, klikněte na tlačítko "Další" v pravém dolním rohu rozhraní pro vstup do instalace ovladače rozhraní.
 5. Pro Windows postupujte podle kroku 6. Pro macOS zadejte heslo pro PC, než přejdete ke kroku 6.

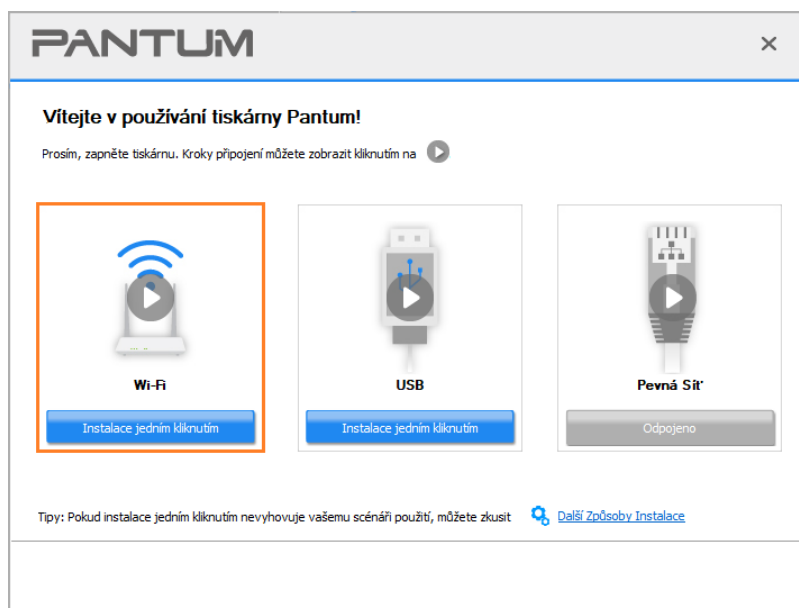
6. V sekci Wi-Fi, klikněte na tlačítko „Nastavení jedním kliknutím“ pro instalaci ovladače.



 **Poznámka:** • Kurzor myši můžete umístit do tlačítka "instalace jedním kliknutím" a zkontrolovat vyskakovací informace, abyste před kliknutím na tlačítko potvrdili, zda je aktuální tiskárna ta, kterou potřebujete nainstalovat přes IP adresu.
• IP adresu tiskárny můžete zkontrolovat pomocí "Stránka konfigurace sítě" (jak tisknout, viz [část 12.4](#))

• Pokud instalační nástroj najde pouze jednu tiskárnu, zobrazí se dialogové okno konfigurace bezdrátové sítě, když kliknete na „Nastavení jedním kliknutím“ v části Wi-Fi. Zadejte SSID a heslo pro požadovanou síť, klikněte na „OK“ a nastavení se spustí. Nastavení může chvíli trvat, v závislosti na konfiguraci počítače. Počkat.

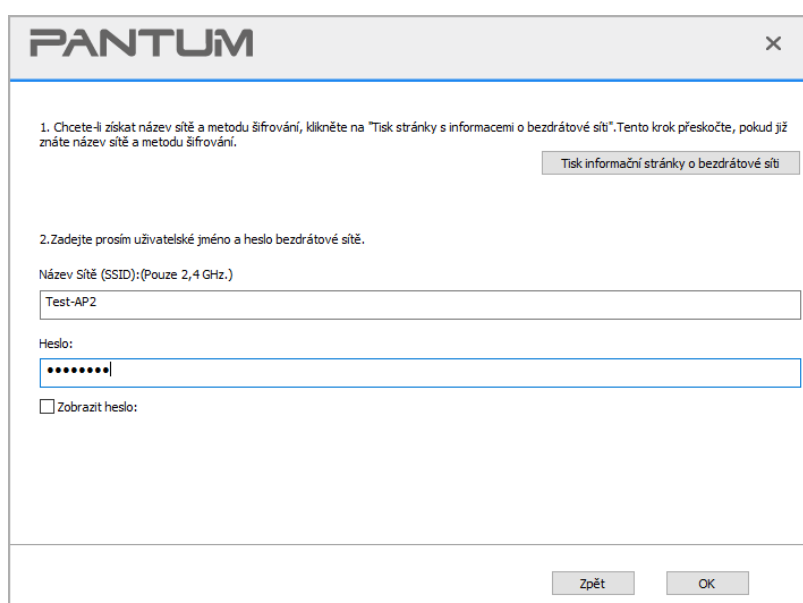

- Pokud váš software prohledal více než jednu tiskárnu, zobrazí se rozhraní seznamu tiskáren. Musíte nakonfigurovat aktuální tiskárnu, která je připojena přes USB kabel k bezdrátové síti a nainstalovat ovladač. V rozhraní seznamu tiskáren vyberte možnost "konfigurovat tisk přes USB a nainstalovat" a zkontrolujte možnost USB tiskárna. Klikněte na tlačítko "Potvrdit" a zobrazí se konfigurační rozhraní bezdrátové sítě. Zadejte bezdrátové SSID a heslo, které potřebujete, poté klikněte na tlačítko "Potvrdit" a vstupte do procesu instalace. Tento proces může potřebovat nějaký čas a doba trvání souvisí s konfigurací počítače, trpělivě počkejte.

PANTUM

Vyberte tiskárnu, kterou chcete nainstalovat

Konfigurace a instalace Wi-Fi přes USB

Název tiskárny	Port
<input checked="" type="checkbox"/> XXX Series	US8002

Bezdrátová síťová tiskárna

Název tiskárny	IP adresa	Název hostitele
<input checked="" type="checkbox"/> XXX Series PCL6 0001	192.168.50.121	XXX-031B1D
<input type="checkbox"/> XXX Series PCL6 0002	192.168.50.2	XXX-06768D

Nainstalujte tiskárnu ze seznamu s názvem hostitele ? Aktualizovat

Tip: Pokud vaše tiskárna není v seznamu, zkontrolujte stav sítě tiskárny a zjistěte, zda je ve stejné síti jako aktuální počítač

Zpět OK

PANTUM

1. Chcete-li získat název sítě a metodu šifrování, klikněte na "Tisk stránky s informacemi o bezdrátové síti". Tento krok přeskočte, pokud již znáte název sítě a metodu šifrování. Tisk informační stránky o bezdrátové síti

2. Zadejte prosím uživatelské jméno a heslo bezdrátové sítě.

Název sítě (SSID): (Pouze 2,4 GHz.)

Test-AP2

Heslo:

••••••••

Zobrazit heslo:

Zpět OK

 **Poznámka:** Když se IP adresa tiskárny změní v části ovladač tiskárny nainstalovaný s ID hostitele, můžete také přímo tisknout bez opětovné instalace ovladače. Pokud potřebujete nainstalovat ovladač tiskárny s ID hostitele, zaškrtněte možnost "Nainstalovat tiskárnu do seznamu s ID hostitele".

7. Po instalaci klikněte na tlačítko "Tisk a testovací stránka". Pokud tiskárna vytiskne testovací stránku úspěšně, znamená to, že jste ovladač nainstalovali správně. (Pokud potřebujete nainstalovat software OCR v systému Windows, nainstalujte jej pouze tehdy, když je počítač připojen k internetu.)

3.1.1.1.2. Připojte počítač k tiskárně přes Wi-Fi Direct a nainstalujte ovladač

Připojte počítač k tiskárně přes Wi-Fi Direct. Je použitelný pro bezdrátovou síť bez režimu infrastruktury, ale stále potřebuje scénář dočasného použití tiskárny prostřednictvím bezdrátové sítě. Můžete přímo připojit počítač, který má bezdrátovou funkci k tiskárně realizovat funkci tisku.

1. Zapněte napájení tiskárny a počítače.
2. Připojte počítač k síti Wi-Fi Direct tiskárny (Způsob nastavení naleznete v [část 5.2.2](#)).
3. Vložte přiložené instalační CD do počítače CD-ROM:

Windows:

- Systém Windows XP: automaticky spusíte postup instalace.
- Systém Windows 7/Vista/Server 2008: Vyskakujte rozhraní "Automatické přehrávání", klikněte na „Setup.exe“ pro spuštění postupu instalace.
- Systém Windows 8: Když se v pravém horním rohu plochy počítače objeví okno "Ovladač DVD RW", klikněte kdekoli v rozbalovacím okně a poté klikněte na „Setup.exe“ pro spuštění postupu instalace.
- Systém Windows 10/11: Když se v pravém horním rohu plochy počítače objeví okno "Ovladač DVD RW", klikněte kdekoli v okně a poté klikněte na „Setup.exe“ pro spuštění postupu instalace.

 **Poznámka:** Některé počítače nemusí být schopny automatické přehrávání CD majáku konfigurace systému. Dvakrát klikněte na ikonu "Počítač", najděte "Ovladač DVD RW" a poté dvakrát klikněte na "ovladač DVD RW" pro spuštění instalace.

macOS:

- Klikněte dvakrát na „Pantum XXX Series_Mac_Driver(Ovladač pro Mac)“ – „Pantum Install Tool (instalační nástroj)“. (XXX v Pantum Série XXX odkazuje na model produktu.)
4. Přečtěte si a souhlasím s podmínkami uvedenými v Licenční Smlouvě s Koncovým Uživatelem a zásady ochrany Osobních údajů, klikněte na tlačítko "Další" v pravém dolním rohu rozhraní pro vstup do instalace ovladače rozhraní.
 5. Pro Windows postupujte podle kroku 6. Pro macOS zadejte heslo pro PC, než přejdete ke kroku 6

6. Nastavení se spustí, když kliknete na „Nastavení jedním kliknutím“ v části Wi-Fi. Nastavení může chvíli trvat, v závislosti na konfiguraci počítače. Počkat.

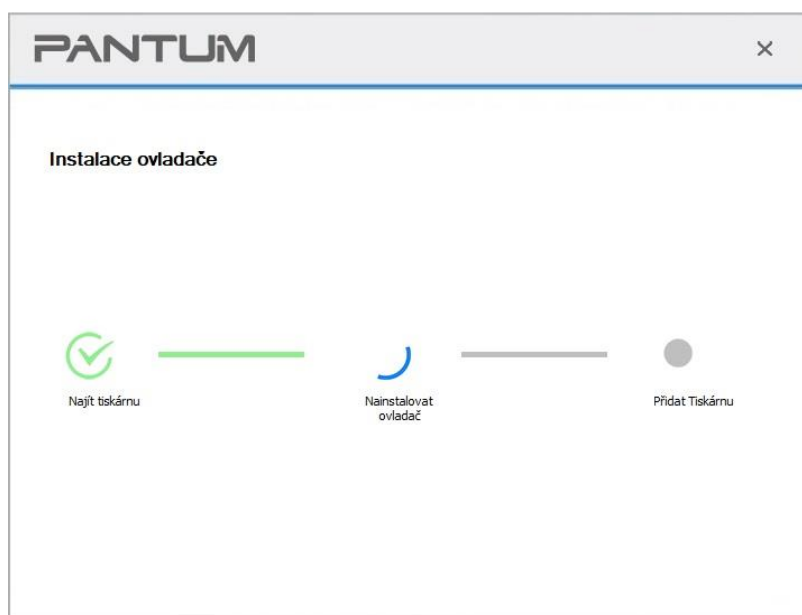
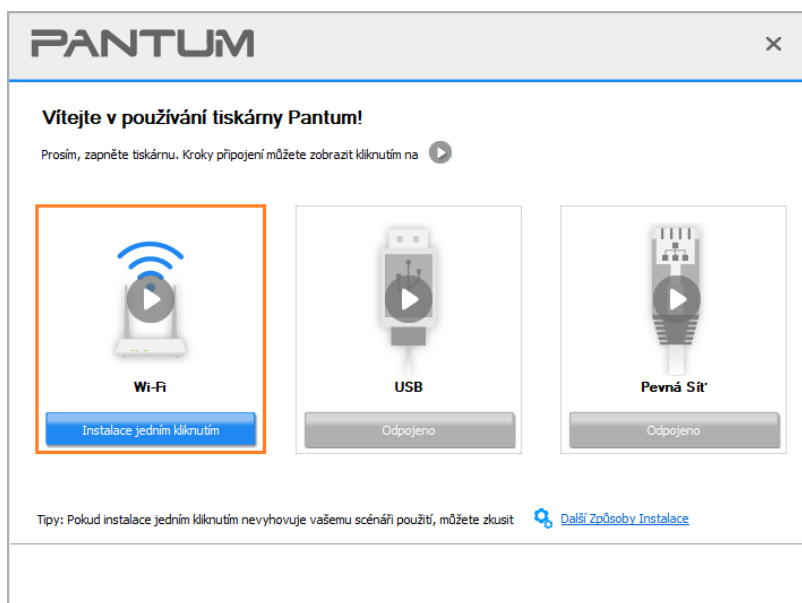

7. Po instalaci klikněte na tlačítko "Tisk a testovací stránka". Pokud tiskárna vytiskne testovací stránku úspěšně, znamená to, že jste ovladač nainstalovali správně. (Pokud potřebujete nainstalovat software OCR v systému Windows, nainstalujte jej pouze tehdy, když je počítač připojen k internetu.)

3.1.1.1.2. Tiskárna je již připojena k bezdrátové síti

1. Tiskárna je již připojena k bezdrátové síti, můžete vytisknout stránku "Konfigurace sítě" a zkontrolovat. (Viz [část 12.4](#) pro způsob tisku).
2. Připojte počítač k síti tiskárny.
3. Vložte příložené instalační CD do počítače CD-ROM:

Windows:

- Systém Windows XP: automaticky spusíte postup instalace.
- Systém Windows 7/Vista/Server 2008: Vyskakujte rozhraní "Automatické přehrávání", klikněte na „Setup.exe“ pro spuštění postupu instalace.
- Systém Windows 8: Když se v pravém horním rohu plochy počítače objeví okno "Ovladač DVD RW", klikněte kdekoli v rozbalovacím okně a poté klikněte na „Setup.exe“ pro spuštění postupu instalace.
- Systém Windows 10/11: Když se v pravém horním rohu plochy počítače objeví okno "Ovladač DVD RW", klikněte kdekoli v okně a poté klikněte na „Setup.exe“ pro spuštění postupu instalace.

 **Poznámka:** Některé počítače nemusí být schopny automatické přehrávání CD majáku konfigurace systému. Dvakrát klikněte na ikonu "Počítač", najděte "Ovladač DVD RW" a poté dvakrát klikněte na "ovladač DVD RW" pro spuštění instalace.

macOS:

- Klikněte dvakrát na „Pantum XXX Series_Mac_Driver(Ovladač pro Mac)“ – „Pantum Install Tool (instalační nástroj)“. (XXX v Pantum Série XXX odkazuje na model produktu.)
4. Přečtěte si a souhlasím s podmínkami uvedenými v Licenční Smlouvě s Koncovým Uživatelem a zásady ochrany Osobních údajů, klikněte na tlačítko "Další" v pravém dolním rohu rozhraní pro vstup do instalace ovladače rozhraní.
 5. Pro Windows postupujte podle kroku 6. Pro macOS zadejte heslo pro PC, než přejdete ke kroku 6.
 6. V sekci Wi-Fi, klikněte na tlačítko „Nastavení jedním kliknutím“ pro instalaci ovladače.

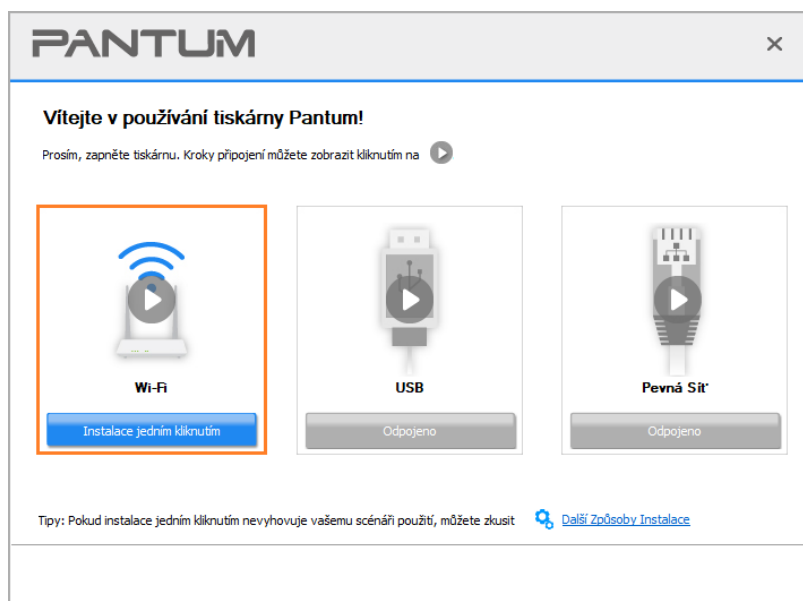



Poznámka: • Kurzor myši můžete umístit do tlačítka "instalace jedním kliknutím" a zkontrolovat vyskakovací informace, abyste před kliknutím na tlačítko potvrdili, zda je aktuální tiskárna ta, kterou potřebujete nainstalovat přes IP adresu.

- IP adresu tiskárny můžete zkontrolovat pomocí "Stránka konfigurace sítě" (jak tisknout, viz [část 12.4](#))

- Pokud instalační nástroj najde pouze jednu tiskárnu, nastavení se spustí, když kliknete na „Nastavení jedním kliknutím“ v části Wi-Fi. Nastavení může chvíli trvat, v závislosti na konfiguraci počítače. Počkat.

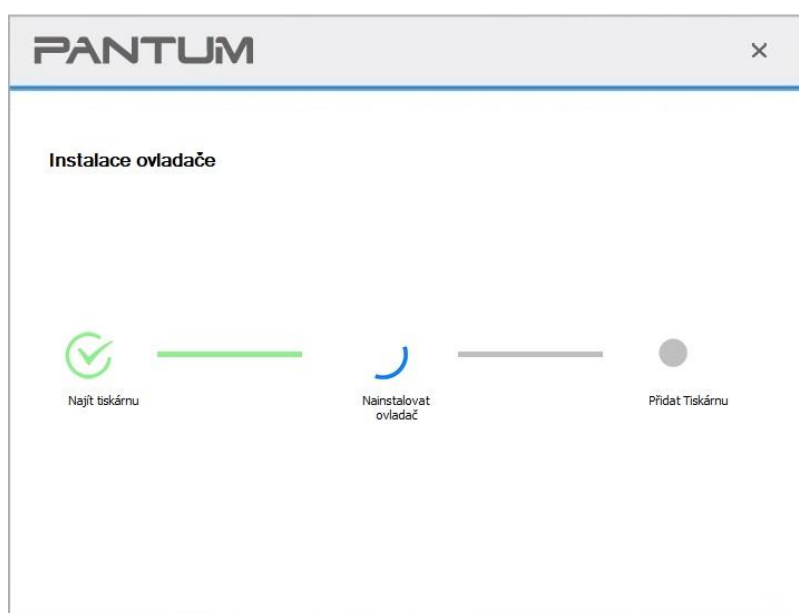

- Pokud instalační nástroj najde více než jednu tiskárnu, zobrazí se seznam tiskáren. Vyberte požadovanou tiskárnu na základě IP adresy bezdrátové sítě pro tiskárnu nebo názvu hostitele.

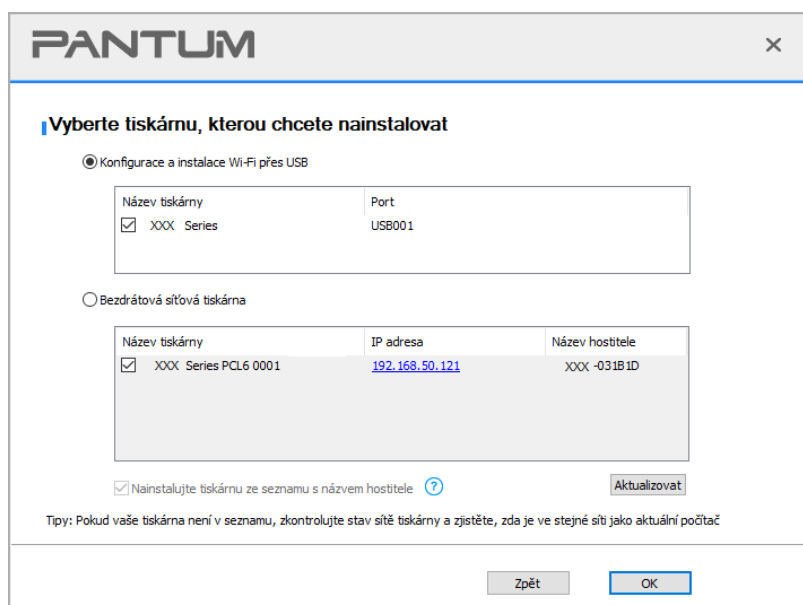



Poznámka: Pokud tiskárna, kterou potřebujete, není v seznamu zobrazena, klikněte na tlačítko "Obnovit" a znovu vyhledejte. Pokud není nalezen, zkontrolujte, zda je tiskárna a počítač ve stejné síti. (Viz [část 5.3](#), jak kontrolovat).

- Když se IP adresa tiskárny změní v části ovladač tiskárny nainstalovaný s ID hostitele, můžete také přímo tisknout bez opětovné instalace ovladače. Pokud potřebujete nainstalovat ovladač tiskárny s ID hostitele, zaškrtněte možnost "Nainstalovat tiskárnu do seznamu s ID hostitele".
-

7. Po instalaci klikněte na tlačítko "Tisk a testovací stránka". Pokud tiskárna vytiskne testovací stránku úspěšně, znamená to, že jste ovladač nainstalovali správně. (Pokud potřebujete nainstalovat software OCR v systému Windows, nainstalujte jej pouze tehdy, když je počítač připojen k internetu.)

3.1.1.2. Připojte tiskárnu pomocí kabelu USB

1. Připojte tiskárnu k počítači pomocí kabelu USB, zapněte tiskárnu a počítač.
2. Vložte přiložené instalační CD do počítače CD-ROM:

Windows:

- Systém Windows XP: automaticky spusťte postup instalace.
- Systém Windows 7/Vista/Server 2008: Vyskakujte rozhraní "Automatické přehrávání", klikněte na „Setup.exe“ pro spuštění postupu instalace.
- Systém Windows 8: Když se v pravém horním rohu plochy počítače objeví okno "Ovladač DVD RW", klikněte kdekoli v rozbalovacím okně a poté klikněte na „Setup.exe“ pro spuštění postupu instalace.
- Systém Windows 10/11: Když se v pravém horním rohu plochy počítače objeví okno "Ovladač DVD RW", klikněte kdekoli v okně a poté klikněte na „Setup.exe“ pro spuštění postupu instalace.



Poznámka: Některé počítače nemusí být schopny automatické přehrávání CD majáku konfigurace systému. Dvakrát klikněte na ikonu "Počítač", najděte "Ovladač DVD RW" a poté dvakrát klikněte na "ovladač DVD RW" pro spuštění instalace.

macOS:

- Klikněte dvakrát na „Pantum XXX Series_Mac_Driver(Ovládač pro Mac) – „Pantum Install Tool (instalační nástroj)“. (XXX v Pantum Série XXX odkazuje na model produktu.)
3. Přečtěte si a souhlasím s podmínkami uvedenými v Licenční Smlouvě s Koncovým Uživatelem a zásady ochrany Osobních údajů, klikněte na tlačítko "Další" v pravém dolním rohu rozhraní pro vstup do instalace ovladače rozhraní.
 4. Pro Windows postupujte podle kroku 5. Pro macOS zadejte heslo pro PC, než přejdete ke kroku 5.

5. Nastavení se spustí, když kliknete na „Nastavení jedním kliknutím“ pod USB. Nastavení může chvíli trvat, v závislosti na konfiguraci počítače. Počkat.

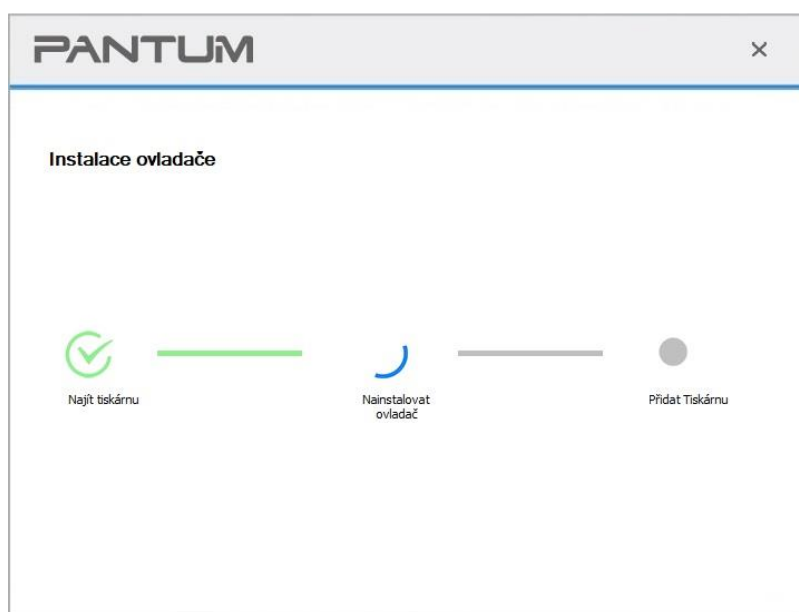
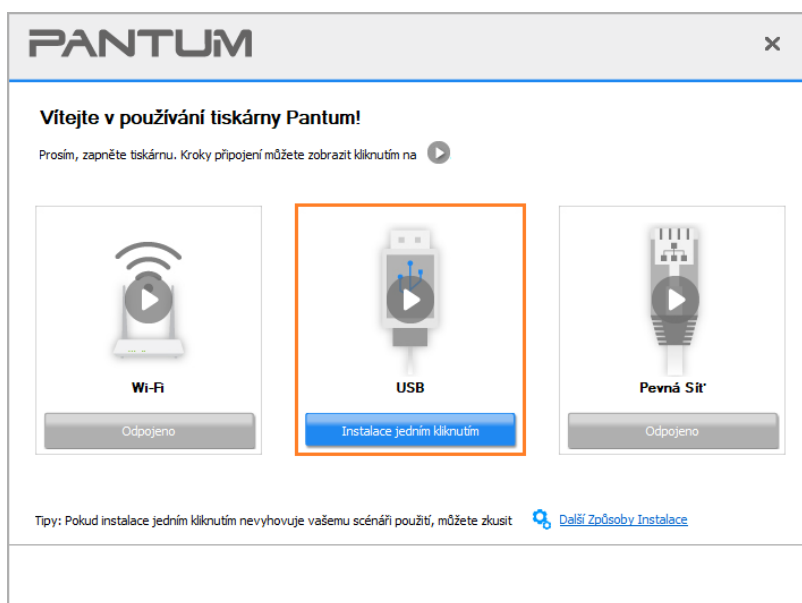

6. Po instalaci klikněte na tlačítko „Tisk a testovací stránka“. Pokud tiskárna vytiskne testovací stránku úspěšně, znamená to, že jste ovladač nainstalovali správně. (Pokud potřebujete nainstalovat software OCR v systému Windows, nainstalujte jej pouze tehdy, když je počítač připojen k internetu.)

3.1.1.3. Připojte tiskárnu přes kabelovou síť

1. Zapněte napájení tiskárny a počítače.
2. Připojte počítač k kabelové síti.
3. Připojte síťový kabel k síťovému rozhraní tiskárny, abyste se ujistili, že je tiskárna připojena k počítačové síti (nastavení sítě naleznete v [část 4](#)).
4. Vložte přiložené instalační CD do počítače CD-ROM:

Windows:

- Systém Windows XP: automaticky spusťte postup instalace.
- Systém Windows 7/Vista/Server 2008: Vyskakujte rozhraní "Automatické přehrávání", klikněte na „Setup.exe“ pro spuštění postupu instalace.
- Systém Windows 8: Když se v pravém horním rohu plochy počítače objeví okno "Ovladač DVD RW", klikněte kdekoli v rozbalovacím okně a poté klikněte na „Setup.exe“ pro spuštění postupu instalace.
- Systém Windows 10/11: Když se v pravém horním rohu plochy počítače objeví okno "Ovladač DVD RW", klikněte kdekoli v okně a poté klikněte na „Setup.exe“ pro spuštění postupu instalace.

 **Poznámka:** Některé počítače nemusí být schopny automatické přehrávání CD majáku konfigurace systému. Dvakrát klikněte na ikonu "Počítač", najděte "Ovladač DVD RW" a poté dvakrát klikněte na "ovladač DVD RW" pro spuštění instalace.

macOS:

- Klikněte dvakrát na „Pantum XXX Series_Mac_Driver(Ovládač pro Mac) – „Pantum Install Tool (instalační nástroj)“. (XXX v Pantum Série XXX odkazuje na model produktu.)
5. Přečtěte si a souhlasím s podmínkami uvedenými v Licenční Smlouvě s Koncovým Uživatelem a zásady ochrany Osobních údajů, klikněte na tlačítko "Další" v pravém dolním rohu rozhraní pro vstup do instalace ovladače rozhraní.
 6. Pro Windows postupujte podle kroku 7. Pro macOS zadejte heslo pro PC, než přejdete ke kroku 7.
 7. Kliknutím na tlačítko „Nastavení jedním kliknutím“ v kabelové síti nainstalujte ovladač.

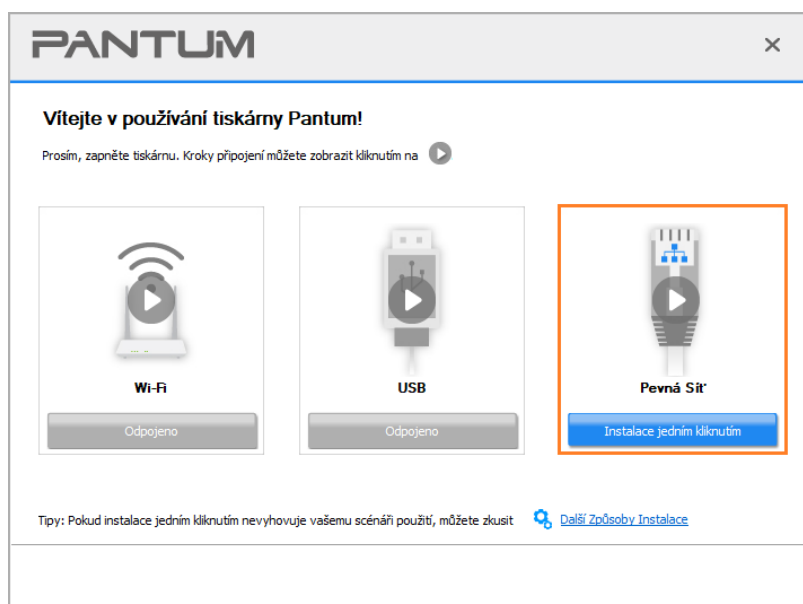

 **Poznámka:** Kurzor myši můžete umístit do tlačítka "instalace jedním kliknutím" a zkontrolovat vyskakovací informace, abyste před kliknutím na tlačítko potvrdili, zda je aktuální tiskárna ta, kterou potřebujete nainstalovat přes IP adresu.

- IP adresu tiskárny můžete zkontrolovat pomocí "Stránka konfigurace sítě" (jak tisknout, viz [část 12.4](#))

- Pokud instalační nástroj najde pouze jednu tiskárnu, nastavení se spustí po kliknutí na „Nastavení jedním kliknutím“ v části Pevná Síť. Nastavení může chvíli trvat, v závislosti na konfiguraci počítače. Počkat.

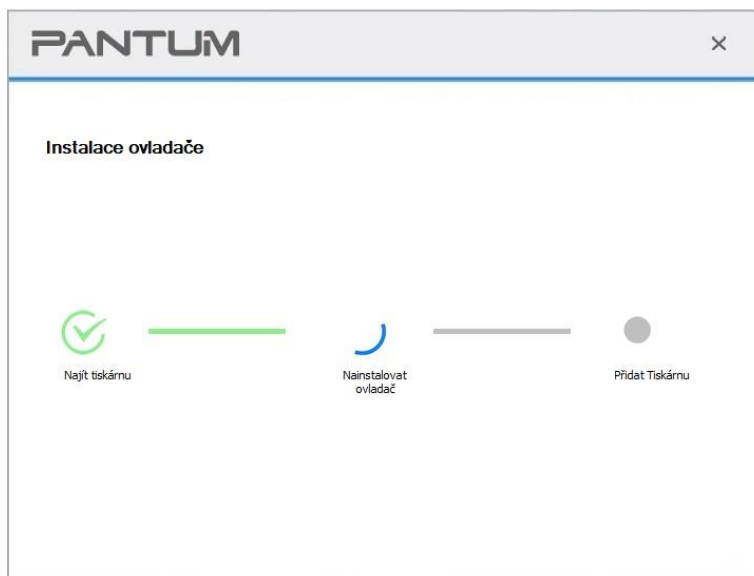

- Pokud instalační nástroj najde více než jednu tiskárnu, zobrazí se seznam tiskáren, když kliknete na „Nastavení jedním kliknutím“ v části Pevná Síť. Vyberte požadovanou tiskárnu na základě IP adresy kabelové sítě pro tiskárnu nebo názvu hostitele.

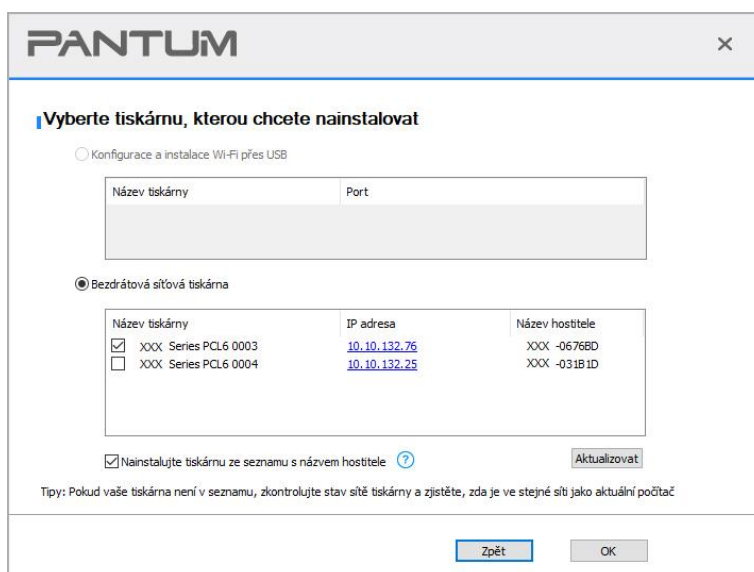

-
-  **Poznámka:** • Pokud tiskárna, kterou potřebujete, není v seznamu zobrazena, klikněte na tlačítko "Obnovit" a znovu vyhledejte. Pokud není nalezen, zkontrolujte, zda je tiskárna a počítač ve stejné síti. (Viz [část 5.3](#), jak kontrolovat).
- Když se IP adresa tiskárny změní v části ovladač tiskárny nainstalovaný s ID hostitele, můžete také přímo tisknout bez opětovné instalace ovladače. Pokud potřebujete nainstalovat ovladač tiskárny s ID hostitele, zaškrtněte možnost "Nainstalovat tiskárnu do seznamu s ID hostitele".
-

8. Po instalaci klikněte na tlačítko "Tisk a testovací stránka". Pokud tiskárna vytiskne testovací stránku úspěšně, znamená to, že jste ovladač nainstalovali správně. (Pokud potřebujete nainstalovat software OCR v systému Windows, nainstalujte jej pouze tehdy, když je počítač připojen k internetu.)

3.1.2. Další metody nastavení

3.1.2.1. Další metody nastavení pro Windows

• Před instalací disk, musíte se naučit o model tiskárny vytištěním informace o tiskárně stránku a podívejte se na název produktu (viz [část 12.4](#) pro tisk metody).

3.1.2.1.1 Instalace přes USB připojení

1. Připojte tiskárnu k počítači pomocí kabelu USB, zapněte tiskárnu a počítač.

2. Vložte přiložené instalační CD do počítače CD-ROM:

• Systém Windows XP: automaticky spusťte postup instalace.

• Systém Windows 7/Vista/Server 2008: Vyskakujte rozhraní "Automatické přehrávání", klikněte na „Setup.exe“ pro spuštění postupu instalace.

• Systém Windows 8: Když se v pravém horním rohu plochy počítače objeví okno "Ovladač DVD RW", klikněte kdekoli v rozbalovacím okně a poté klikněte na „Setup.exe“ pro spuštění postupu instalace.

• Systém Windows 10/11: Když se v pravém horním rohu plochy počítače objeví okno "Ovladač DVD RW", klikněte kdekoli v okně a poté klikněte na „Setup.exe“ pro spuštění postupu instalace.

 **Poznámka:** Některé počítače nemusí být schopny automatické přehrávání CD majáku konfigurace systému. Dvakrát klikněte na ikonu "Počítač", najděte "Ovladač DVD RW" a poté dvakrát klikněte na "ovladač DVD RW" pro spuštění instalace.

3. Přečtěte si a souhlasím s podmínkami uvedenými v Licenční Smlouvě s Koncovým Uživatelem a zásady ochrany Osobních údajů, klikněte na tlačítko "Další" v pravém dolním rohu rozhraní pro vstup do instalace ovladače rozhraní.

4. Klikněte na „další metody nastavení“ ve spodní části rozhraní nastavení pro přístup.

5. Vyberte prosím jazyk instalace a model tiskárny.

6. Vyberte "Připojit přes USB" a klikněte na "Instalovat".



7. Software nainstaluje ovladač automaticky a proces instalace může potřebovat nějaký čas. Doba trvání souvisí s konfigurací počítače, trpělivě počkejte.

8. Po instalaci klikněte na tlačítko "Tisk a testovací stránka". Pokud tiskárna vytiskne testovací stránku úspěšně, znamená to, že jste ovladač nainstalovali správně. (Pokud potřebujete nainstalovat software OCR v systému Windows, nainstalujte jej pouze tehdy, když je počítač připojen k internetu.)

3.1.2.1.2. Instalace pomocí kabelového síťového připojení

1. Zapněte napájení tiskárny a počítače.

2. Připojte počítač k kabelové síti.

3. Připojte síťový kabel k síťovému rozhraní tiskárny, abyste se ujistili, že je tiskárna připojena k počítačové síti (nastavení sítě naleznete v [část 4](#)).

4. Vložte přiložené instalační CD do počítače CD-ROM:

- Systém Windows XP: automaticky spusťte postup instalace.
- Systém Windows 7/Vista/Server 2008: Vyskakujte rozhraní "Automatické přehrávání", klikněte na „Setup.exe“ pro spuštění postupu instalace.
- Systém Windows 8: Když se v pravém horním rohu plochy počítače objeví okno "Ovladač DVD RW", klikněte kdekoli v rozbalovacím okně a poté klikněte na „Setup.exe“ pro spuštění postupu instalace.
- Systém Windows 10/11: Když se v pravém horním rohu plochy počítače objeví okno "Ovladač DVD RW", klikněte kdekoli v okně a poté klikněte na „Setup.exe“ pro spuštění postupu instalace.

 **Poznámka:** • Některé počítače nemusí být schopny automatické přehrávání CD majáku konfigurace systému. Dvakrát klikněte na ikonu "Počítač", najděte "Ovladač DVD RW" a poté dvakrát klikněte na "ovladač DVD RW" pro spuštění instalace..

5. Přečtěte si a souhlasím s podmínkami uvedenými v Licenční Smlouvě s Koncovým Uživatelem a zásady ochrany Osobních údajů, klikněte na tlačítko "Další" v pravém dolním rohu rozhraní pro vstup do instalace ovladače rozhraní.

6. Klikněte na „další metody nastavení“ ve spodní části rozhraní nastavení pro přístup.

7. Vyberte prosím jazyk instalace a model tiskárny.

8. Vyberte “Drátové síťové připojení” a klikněte na “Instalovat”.

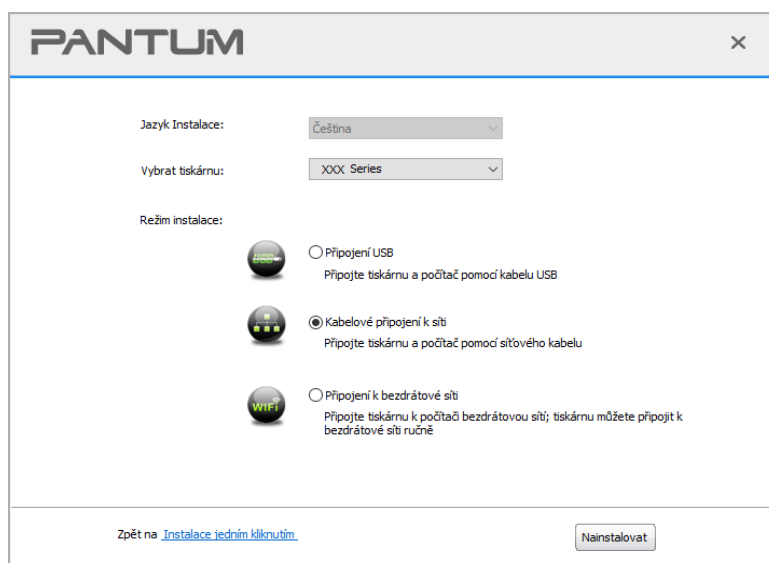

9. Instalační software automaticky vyhledá tiskárnu a proces vyhledávání může potřebovat nějaký čas.

10. Po dokončení vyhledávání vyberte tiskárnu, kterou je třeba připojit, a klikněte na “Další”.

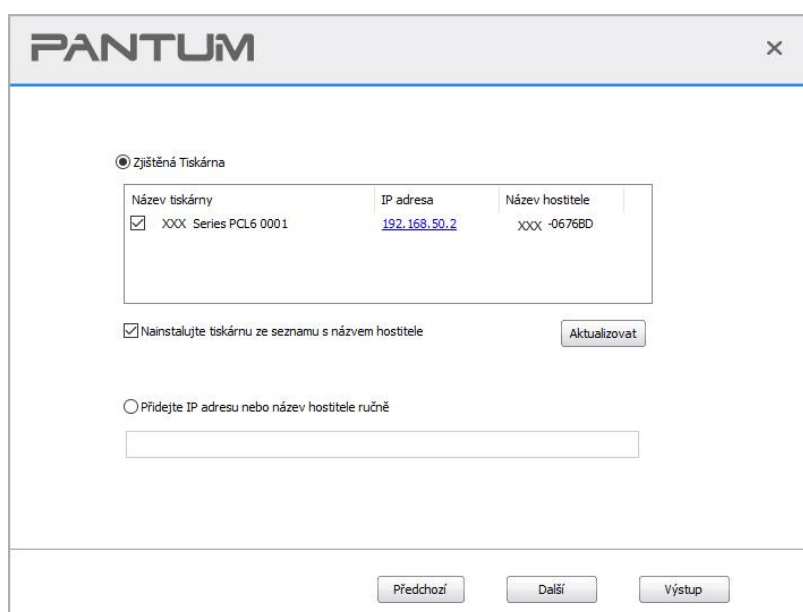

 **Poznámka:** Pokud tiskárna, kterou potřebujete připojit, není v seznamu vyhledávaných tiskáren, klikněte na “Obnovit” a znovu vyhledejte.

- Když se IP adresa tiskárny změní v části ovladač tiskárny nainstalovaný s ID hostitele, můžete také přímo tisknout bez opětovné instalace ovladače. Pokud potřebujete nainstalovat ovladač tiskárny s ID hostitele, zaškrtněte možnost “Nainstalovat tiskárnu do seznamu s ID hostitele”.

- Pokud je adresa IP nebo název hostitele přidána ručně, potřebujete znát adresu IP připojené tiskárny nebo název hostitele. Pokud nejsou vyjasněny, vytiskněte prosím “NetConf Pg” a zobrazte “IP Adresa” a “Název hostitele” (viz [část 12.4](#)).

11. Software nainstaluje ovladač automaticky a proces instalace může potřebovat nějaký čas. Doba trvání souvisí s konfigurací počítače, trpělivě počkejte.

12. Po instalaci klikněte na tlačítko "Tisk a testovací stránka". Pokud tiskárna vytiskne testovací stránku úspěšně, znamená to, že jste ovladač nainstalovali správně. (Pokud potřebujete nainstalovat software OCR v systému Windows, nainstalujte jej pouze tehdy, když je počítač připojen k internetu.)

3.1.2.1.3. Instalace v režimu bezdrátového připojení k síti

Typ připojení k bezdrátové síti je rozdělen na režim základní struktury a režim Wi-Fi Direct (podrobnosti viz [část 5](#)).

3.1.2.1.3.1. Instalace v režimu základní konstrukce

1. Připojte počítač k přístupovému část. (bezdrátový směrovač).

2. Připojte tiskárnu k počítači pomocí kabelu USB a poté tiskárnu zapněte.

3. Vložte přiložené instalační CD do počítače CD-ROM:

- Systém Windows XP: automaticky spusťte postup instalace.
- Systém Windows 7/Vista/Server 2008: Vyskakujte rozhraní "Automatické přehrávání", klikněte na „Setup.exe“ pro spuštění postupu instalace.
- Systém Windows 8: Když se v pravém horním rohu plochy počítače objeví okno "Ovladač DVD RW", klikněte kdekoli v rozbalovacím okně a poté klikněte na „Setup.exe“ pro spuštění postupu instalace.
- Systém Windows 10/11: Když se v pravém horním rohu plochy počítače objeví okno "Ovladač DVD RW", klikněte kdekoli v okně a poté klikněte na „Setup.exe“ pro spuštění postupu instalace.

 **Poznámka:** Některé počítače nemusí být schopny automatické přehrávání CD majáku konfigurace systému. Dvakrát klikněte na ikonu "Počítač", najděte "Ovladač DVD RW" a poté dvakrát klikněte na "ovladač DVD RW" pro spuštění instalace..

4. Přečtěte si a souhlasím s podmínkami uvedenými v Licenční Smlouvě s Koncovým Uživatelem a zásady ochrany Osobních údajů, klikněte na tlačítko "Další" v pravém dolním rohu rozhraní pro vstup do instalace ovladače rozhraní.

5. Klikněte na „další metody nastavení“ ve spodní části rozhraní nastavení pro přístup.

6. Vyberte prosím jazyk instalace a model tiskárny.

7. Vyberte "Bezdrátové připojení k síti" a klikněte na "Instalovat".

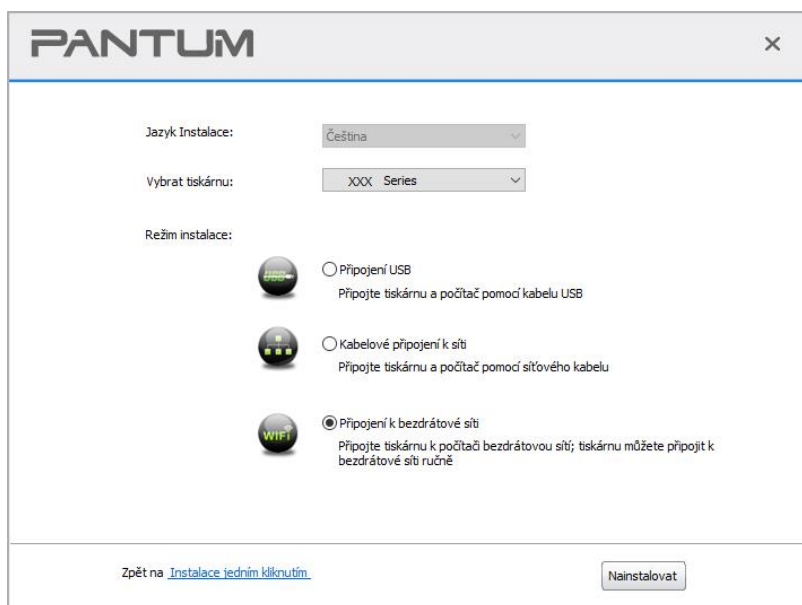

8. Vyberte "Ano, Chci nakonfigurovat bezdrátovou síť tiskárny" v okně Nastavení bezdrátové sítě, které se objevilo, a nastavte tiskárnu na bezdrátovou síť podle pokynů (Způsob nastavení naleznete v [část 5.1.1](#)).

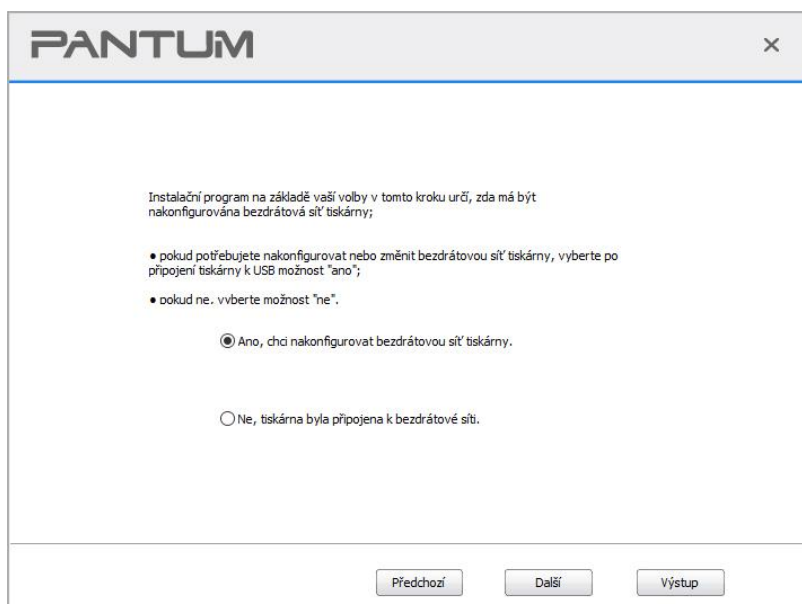

9. Instalační software vyhledá tiskárnu automaticky po úspěšné konfiguraci bezdrátové sítě. Proces vyhledávání může potřebovat nějaký čas.

10. Vyberte tiskárnu, kterou je třeba připojit, a klikněte na "Další".

Název tiskárny	IP adresa	Název hostitele
<input checked="" type="checkbox"/> XXX Series PCL6 0001	192.168.50.2	XXX-0676BD

 **Poznámka:** Pokud tiskárna, kterou potřebujete připojit, není v seznamu vyhledávaných tiskáren, klikněte na "Obnovit" a znovu vyhledejte.

- Když se IP adresa tiskárny změní v části ovladač tiskárny nainstalovaný s ID hostitele, můžete také přímo tisknout bez opětovné instalace ovladače. Pokud potřebujete nainstalovat ovladač tiskárny s ID hostitele, zaškrtněte možnost "Nainstalovat tiskárnu do seznamu s ID hostitele".
- Pokud je adresa IP nebo název hostitele přidána ručně, potřebujete znát adresu IP připojené tiskárny nebo název hostitele. Pokud nejsou vyjasněny, vytiskněte prosím "NetConf Pg" a zobrazte "IP Adresa" a "Název hostitele" (viz [část 12.4](#)).

11. Software nainstaluje ovladač automaticky a proces instalace může potřebovat nějaký čas. Doba trvání souvisí s konfigurací počítače, trpělivě počkejte.

12. Po instalaci klikněte na tlačítko "Tisk a testovací stránka". Pokud tiskárna vytiskne testovací stránku úspěšně, znamená to, že jste ovladač nainstalovali správně. (Pokud potřebujete nainstalovat software OCR v systému Windows, nainstalujte jej pouze tehdy, když je počítač připojen k internetu.)

3.1.2.1.3.2. Instalace v režimu Wi-Fi Direct Instalace jedním kliknutím

1. Zapněte napájení tiskárny a počítače.

2. Připojte počítač k síti Wi-Fi Direct tiskárny (Způsob nastavení naleznete v [část 5.2.2](#)).

3. Vložte přiložené instalační CD do počítače CD-ROM:

- Systém Windows XP: automaticky spusťte postup instalace.
- Systém Windows 7/Vista/Server 2008: Vyskakujte rozhraní "Automatické přehrávání", klikněte na „Setup.exe“ pro spuštění postupu instalace.
- Systém Windows 8: Když se v pravém horním rohu plochy počítače objeví okno "Ovladač DVD RW", klikněte kdekoli v rozbalovacím okně a poté klikněte na „Setup.exe“ pro spuštění postupu instalace.

- Systém Windows 10/11: Když se v pravém horním rohu plochy počítače objeví okno “Ovladač DVD RW”, klikněte kdekoli v okně a poté klikněte na „Setup.exe“ pro spuštění postupu instalace.



Poznámka:• Některé počítače nemusí být schopny automatické přehrávání CD majáku konfigurace systému. Dvakrát klikněte na ikonu “Počítač”, najděte “Ovladač DVD RW” a poté dvakrát klikněte na “ovladač DVD RW” pro spuštění instalace..

4. Přečtěte si a souhlasím s podmínkami uvedenými v Licenční Smlouvě s Koncovým Uživatelem a zásady ochrany Osobních údajů, klikněte na tlačítko “Další” v pravém dolním rohu rozhraní pro vstup do instalace ovladače rozhraní.
5. Klikněte na „další metody nastavení“ ve spodní části rozhraní nastavení pro přístup.
6. Vyberte prosím jazyk instalace a model tiskárny.
7. Vyberte “Bezdrátové připojení k síti” a klikněte na “Instalovat”.

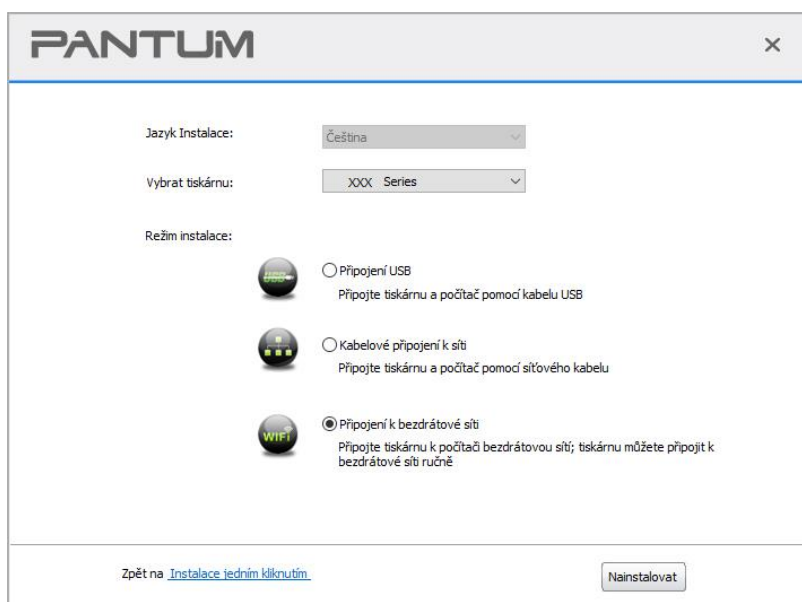

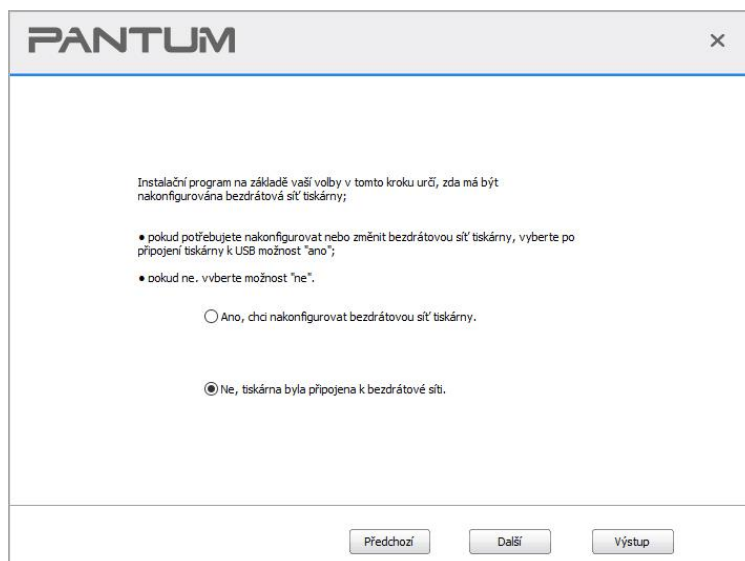

8. V okně Nastavení bezdrátové sítě vyberte "Ne, tiskárna byla připojena k bezdrátové síti" a poté klikněte na "Další".

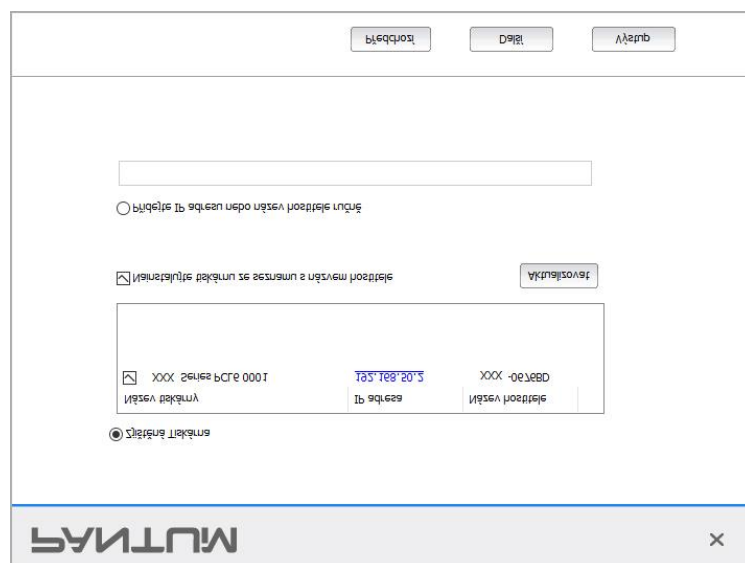

9. Instalační software automaticky vyhledá tiskárnu a proces vyhledávání může potřebovat nějaký čas.

10. Vyberte tiskárnu, kterou je třeba připojit, a klikněte na "Další".



 **Poznámka:** • Pokud tiskárna, kterou potřebujete připojit, není v seznamu vyhledávaných tiskáren, klikněte na "Obnovit" a znovu vyhledejte.

- Když se IP adresa tiskárny změní v části ovladač tiskárny nainstalovaný s ID hostitele, můžete také přímo tisknout bez opětovné instalace ovladače. Pokud potřebujete nainstalovat ovladač tiskárny s ID hostitele, zaškrtněte možnost "Nainstalovat tiskárnu do seznamu s ID hostitele".
- Pokud je adresa IP nebo název hostitele přidána ručně, potřebujete znát adresu IP připojené tiskárny nebo název hostitele. Pokud nejsou vyjasněny, vytiskněte prosím "NetConf Pg" a zobrazte "IP Adresa" a "Název hostitele" (viz [část 12.4](#)).

11. Software nainstaluje ovladač automaticky a proces instalace může potřebovat nějaký čas. Doba trvání souvisí s konfigurací počítače, trpělivě počkejte.

12. Po instalaci klikněte na tlačítko "Tisk a testovací stránka". Pokud tiskárna vytiskne testovací stránku úspěšně, znamená to, že jste ovladač nainstalovali správně. (Pokud potřebujete nainstalovat software OCR v systému Windows, nainstalujte jej pouze tehdy, když je počítač připojen k internetu.)

3.1.2.2. Další metody nastavení pro macOS

3.1.2.2.1. Instalace přes USB kabel

macOS 10.14 je uveden jako příklad v následující operaci. Informace na obrazovce počítače se mohou lišit kvůli více operačním systémům.

1. Zapněte napájení tiskárny a počítače.

2. Vložte instalační CD dodané do CD-ROM počítače a poklepejte na „Pantum XXX Series_Mac_Driver(Ovladač pro Mac)“ – „Pantum Install Tool (instalační nástroj)“. (Řada XXX v Pantum XXX odkazuje na model produktu.)

3. Přečtěte si a souhlasím s podmínkami uvedenými v Licenční Smlouvě s Koncovým Uživatelem a zásady ochrany Osobních údajů, klikněte na tlačítko "Další" v pravém dolním rohu rozhraní pro vstup do instalace ovladače rozhraní.

4. Zadejte heslo počítače a klikněte na „OK“.

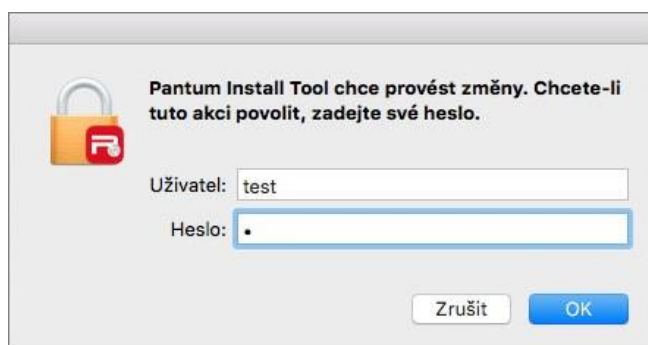

5. Klikněte na „další metody nastavení“ ve spodní části rozhraní nastavení pro přístup.

6. Z výsledků vyhledávání vyberte tiskárnu USB.

Název tiskárny	Sériové č.
xxx Series A4B5D3	AA2A000000

Název tiskárny	IP adresa	Název hostitele
----------------	-----------	-----------------

7. Klikněte na „Instalovat“ vpravo dole.

8. Software nainstaluje ovladač automaticky a proces instalace může potřebovat nějaký čas. Doba trvání souvisí s konfigurací počítače, trpělivě počkejte.

9. Po instalaci klikněte na tlačítko "Tisk a testovací stránka". Pokud tiskárna vytiskne testovací stránku úspěšně, znamená to, že jste ovladač nainstalovali správně.

3.1.2.2.2. Nainstalujte jako síťovou tiskárnu

1. Zapněte napájení tiskárny a počítače.

2. Připojte počítač k síti.

3. Ujistěte se, že je tiskárna připojena ke stejné síti jako počítač (viz [část 4](#) or [5](#), kde se dozvíte, jak konfigurovat síť).

4. Vložte instalační CD dodané do CD-ROM počítače a poklepejte na „Pantum XXX Series_Mac_Driver(Ovladač pro Mac)“ – „Pantum Install Tool (instalační nástroj)“. (Řada XXX v Pantum XXX odkazuje na model produktu.)

5. Přečtěte si a souhlasím s podmínkami uvedenými v Licenční Smlouvě s Koncovým Uživatelem a zásady ochrany Osobních údajů, klikněte na tlačítko "Další" v pravém dolním rohu rozhraní pro vstup do instalace ovladače rozhraní.

6. Zadejte heslo počítače a klikněte na „OK“.

Pantum Install Tool chce provést změny. Chcete-li tuto akci povolit, zadejte své heslo.

Uživatel: test

Heslo: *

Zrušit OK

7. Klikněte na „další metody nastavení“ ve spodní části rozhraní nastavení pro přístup.
8. Z výsledků vyhledávání vyberte síťovou tiskárnu.
9. Klikněte na „Instalovat“ vpravo dole.

 **Poznámka:** Pokud tiskárna, kterou potřebujete připojit, není v seznamu vyhledávaných tiskáren, klikněte na "Obnovit" a znovu vyhledejte.

- Když se IP adresa tiskárny změní v části ovladač tiskárny nainstalovaný s ID hostitele, můžete také přímo tisknout bez opětovné instalace ovladače. Pokud potřebujete nainstalovat ovladač tiskárny s ID hostitele, zaškrtněte možnost "Nainstalovat tiskárnu do seznamu s ID hostitele".
- Pokud je adresa IP nebo název hostitele přidána ručně, potřebujete znát adresu IP připojené tiskárny nebo název hostitele. Pokud nejsou vyjasněny, vytiskněte prosím "NetConf Pg" a zobrazte "IP Adresa" a "Název hostitele" (viz [část 12.4](#)).

10. Software nainstaluje ovladač automaticky a proces instalace může potřebovat nějaký čas. Doba trvání souvisí s konfigurací počítače, trpělivě počkejte.

11. Po instalaci klikněte na tlačítko "Tisk a testovací stránka". Pokud tiskárna vytiskne testovací stránku úspěšně, znamená to, že jste ovladač nainstalovali správně.

3.1.2.2.3. Instalace přes název hostitele nebo IP adresu

1. Zapněte napájení tiskárny a počítače.
2. Připojte počítač k síti.
3. Ujistěte se, že je tiskárna připojena ke stejné síti jako počítač (viz [část 4](#) or [5](#), kde se dozvíte, jak konfigurovat síť).
4. Vložte instalační CD dodané do CD-ROM počítače a poklepejte na „Pantum XXX Series_Mac_Driver(Ovládač pro Mac)“ – „Pantum Install Tool (instalační nástroj)“. (Řada XXX v Pantum XXX odkazuje na model produktu.)
5. Přečtěte si a souhlasím s podmínkami uvedenými v Licenční Smlouvě s Koncovým Uživatelem a zásady ochrany Osobních údajů, klikněte na tlačítko "Další" v pravém dolním rohu rozhraní pro vstup do instalace ovladače rozhraní.

6. Zadejte heslo počítače a klikněte na „OK“.

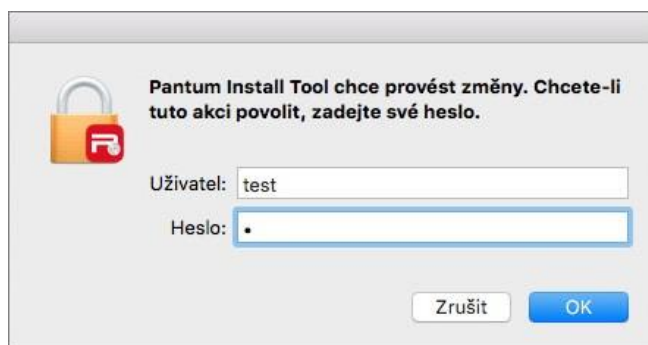

7. Klikněte na „další metody nastavení“ ve spodní části rozhraní nastavení pro přístup.

8. Vyberte název hostitele nebo IP adresu a zadejte název hostitele nebo IP adresu tiskárny, kterou chcete přidat.

9. Klikněte na „Instalovat“ vpravo dole.

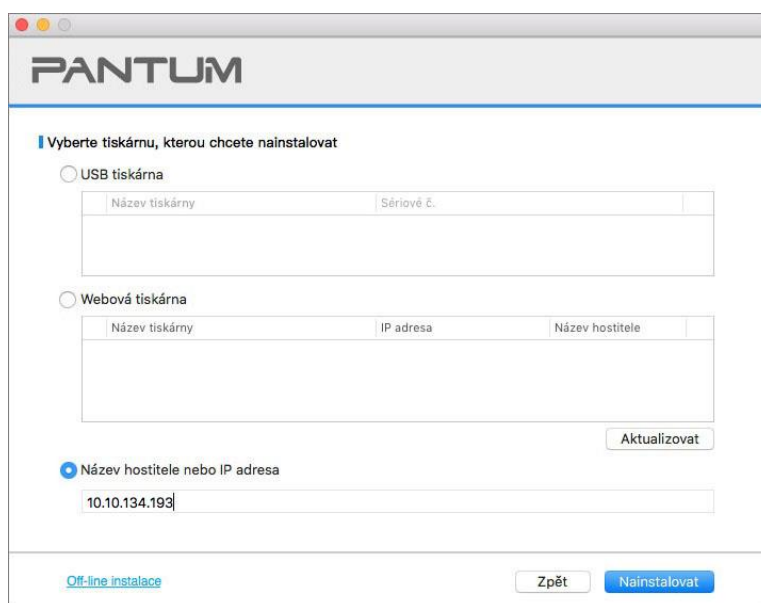

 **Poznámka:** • Pokud tiskárna, kterou potřebujete připojit, není v seznamu vyhledávaných tiskáren, klikněte na "Obnovit" a znovu vyhledejte.
• Když se IP adresa tiskárny změní v části ovladač tiskárny nainstalovaný s ID hostitele, můžete také přímo tisknout bez opětovné instalace ovladače. Pokud potřebujete nainstalovat ovladač tiskárny s ID hostitele, zaškrtněte možnost "Nainstalovat tiskárnu do seznamu s ID hostitele".
• Pokud je adresa IP nebo název hostitele přidána ručně, potřebujete znát adresu IP připojené tiskárny nebo název hostitele. Pokud nejsou vyjasněny, vytiskněte prosím "NetConf Pg" a zobrazte "IP Adresa" a "Název hostitele" (viz [část 12.4](#)).

10. Software nainstaluje ovladač automaticky a proces instalace může potřebovat nějaký čas. Doba trvání souvisí s konfigurací počítače, trpělivě počkejte.

11. Po instalaci klikněte na tlačítko "Tisk a testovací stránka". Pokud tiskárna vytiskne testovací stránku úspěšně, znamená to, že jste ovladač nainstalovali správně.

3.1.2.2.4. Off-line instalace

1. Zapněte napájení tiskárny a počítače.
2. Vložte instalační CD dodané do CD-ROM počítače a poklepejte na „Pantum XXX Series_Mac_Driver(Ovladač pro Mac)” – „Pantum Install Tool (instalační nástroj)“. (Řada XXX v Pantum XXX odkazuje na model produktu.)
3. Přečtěte si a souhlasím s podmínkami uvedenými v Licenční Smlouvě s Koncovým Uživatelem a zásady ochrany Osobních údajů, klikněte na tlačítko "Další" v pravém dolním rohu rozhraní pro vstup do instalace ovladače rozhraní.
4. Zadejte heslo počítače a klikněte na „OK“.

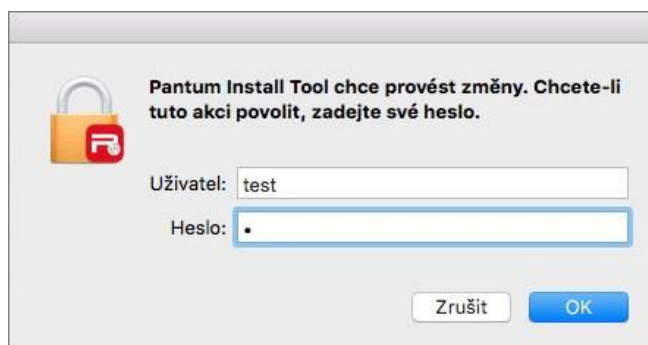

5. Klikněte na „další metody nastavení“ ve spodní části rozhraní nastavení pro přístup.
6. Vlevo dole klikněte na „Off-line instalace“.

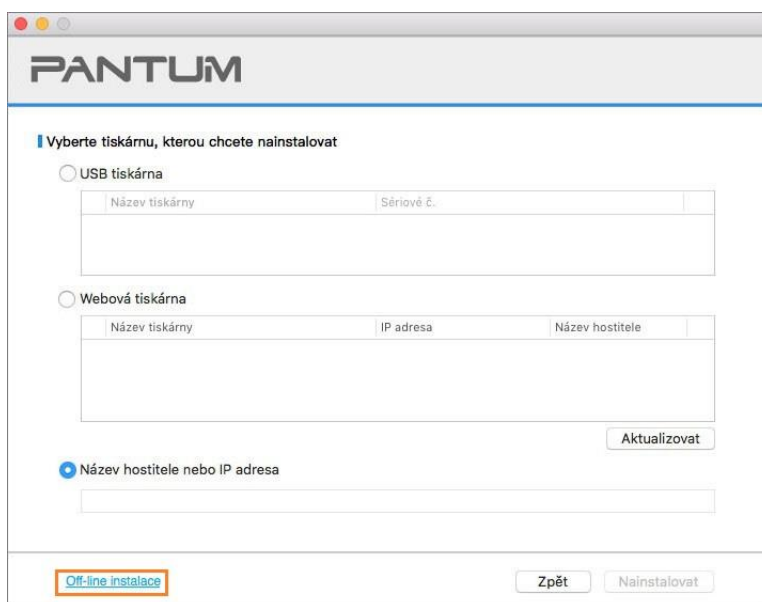

7. Software nainstaluje ovladač automaticky a proces instalace může potřebovat nějaký čas. Doba trvání souvisí s konfigurací počítače, trpělivě počkejte.
8. Instalace dokončena. Přidání tiskárny dokončete podle pokynů nebo viz [část 3.1.2.2.4.1.](#)

3.1.2.2.4.1. Přidejte tiskárnu do systému macOS

I. Přidejte tiskárnu přes USB

1. Připojte tiskárnu k počítači pomocí kabelu USB a poté zapněte napájení.
2. Zadejte "Systémové předvolby" – "Tiskárny a skenery" počítače.
3. Klepnutím na tlačítko **+** vyberte možnost "Přidat tiskárnu nebo skener".
4. Vyberte možnost tiskárna a poté vyberte odpovídající režim tiskárny z nabídky "Použít".
5. Klikněte na tlačítko "Přidat".

II. Přidejte tiskárnu pomocí drátového připojení

1. Zapněte napájení tiskárny a počítače.
2. Připojte počítač k kabelové síti.
3. Připojte síťový kabel k síťovému rozhraní tiskárny a ujistěte se, že je tiskárna připojena k počítačové síti (Nastavení sítě naleznete v [část 4](#)).
4. Zadejte "Systémové předvolby" – "Tiskárny a skenery" počítače.
5. Klepnutím na tlačítko **+** vyberte možnost "Přidat tiskárnu nebo skener".
6. Vyberte možnost tiskárna a poté vyberte odpovídající režim tiskárny z nabídky "Použít".
7. Klikněte na tlačítko "Přidat".

III. Přidejte tiskárnu pomocí bezdrátového připojení

1. Zapněte napájení tiskárny a počítače.
2. Ujistěte se, že je nastaveno bezdrátové síťové připojení mezi počítačem a tiskárnou.

 **Poznámka:** • V případě režimu základní struktury připojte bezdrátovou síťovou tiskárnu k přístupovému část. (bezdrátový směrovač). Způsob připojení naleznete v [část 5.1](#).
• V případě režimu Wi-Fi Direct připojte bezdrátového klienta přímo k bezdrátové síťové tiskárně. Způsoby připojení naleznete v [část 5.2](#).

3. Zadejte "Systémové předvolby" – "Tiskárny a skenery" počítače.
4. Klepnutím na tlačítko **+** vyberte možnost "Přidat tiskárnu nebo skener".
5. Vyberte možnost tiskárna a poté vyberte odpovídající režim tiskárny z nabídky "Použít".
6. Klikněte na tlačítko "Přidat".

IV. Přidejte tiskárnu AirPrint

1. Zapněte napájení tiskárny a počítače.
2. Ujistěte se, že je nastaveno spojení mezi tiskárnou a počítačem (připojení USB nebo síťové připojení).
3. Zadejte "Systémové předvolby" – "Tiskárny a skenery" počítače.
4. Klepnutím na tlačítko **+** vyberte možnost "Přidat tiskárnu nebo skener".
5. Vyberte tiskárnu a v poli "Použít" Vyberte možnost "Secure AirPrint" (šifrování dat) nebo "AirPrint" (bez šifrování).

6. Klikněte na tlačítko "Přidat".



Poznámka: Když je tiskárna připojena k počítači pomocí kabelu USB, systém automaticky rozpozná a přidá AirPrint.

- Pokud je přidána tiskárna AirPrint síťového připojení, měl by být před přidáním tiskárny nejprve odpojen připojovací kabel USB.

- Tiskárna AirPrint je pojmenována po ukončení "AirPrint".

3.2. Odinstalovat Ovladač

3.2.1. Metoda Odinstalace ovladače v systému Windows

Windows 7 je uveden jako příklad v následující operaci. Informace na obrazovce počítače se mohou lišit kvůli více operačním systémům.

1. Klikněte na "Start Menu" v počítači a poté na "Všechny programy".

2. Klikněte na "Pantum" a poté na "Pantum XXX Série".

Model "XXX" v Pantum XXX Série představuje model produktu.

3. Klikněte na "Odinstalovat" a podle pokynů v okně odinstalace odstraňte ovladač.

4. Po dokončení vykládky restartujte počítač.

3.2.2. Metoda Odinstalace ovladače v systému macOS

macOS 10.14 je uveden jako příklad v následující operaci. Informace na obrazovce počítače se mohou lišit kvůli více operačním systémům.

1. Klikněte na „Jdi na“ – „Aplikace“ – „Pantum“ – „Nástroje“ – „Pantum Un-install Tool“.

2. Odstraňte ovladač podle pokynů v rozbalovacím okně Odinstalovat.

3. Odinstalování dokončeno.

4. Nastavení kabelové sítě (použitelné pro modely kabelové sítě)

V případě, že tiskárny podporují kabelový síťový tisk, mohou být připojeny k síti a ovládat tiskárnu pro tisk v režimu kabelové sítě.

4.1. Nastavení IP adresy

IP adresu tiskárny lze automaticky získat pomocí funkce DHCP nebo nastavit ručně.

4.1.1. Automatické Nastavení

Funkce automatického nastavení DHCP je ve výchozím nastavení na tiskárně povolena.

1. Připojte tiskárnu k síti pomocí síťového kabelu a dokončete přípravné práce na spuštění.
2. Tiskárna automaticky obdrží IP adresu přiřazenou serverem. Příjem IP adresy pod vlivem síťového prostředí může trvat několik minut serveru.

Můžete vytisknout "Stránka s Konfigurací Sítě" pro zobrazení adresy IP tiskárny (návod k tisku, viz [část 12.4](#)) nebo zobrazit informace o síti prostřednictvím ovládacího panelu tiskárny (pro zobrazení, viz [část 12.3](#)). Pokud IP adresa není uvedena, zkontrolujte síťové prostředí a zkuste to znovu po několika minutách čekání.



Poznámka: Pokud DHCP server nepřidělí IP adresu automaticky, tiskárna dostane automaticky přiřazenou adresu link-local: 169.254.xxx.xxx.

4.1.2. Ruční Nastavení

Chcete-li nastavit IP adresu tiskárny pomocí ovládacího panelu tiskárny ručně, viz [část 12.2](#) podrobnosti.

Chcete-li nastavit IP adresu tiskárny prostřednictvím vloženého webového serveru ručně, viz [část 6.2.1](#) podrobnosti.

5. Nastavení bezdrátové sítě (platí pro modely Wi-Fi)

Typ připojení k bezdrátové síti je rozdělen na režim základní struktury a režim Wi-Fi Direct. Pokud máte problémy s nastavením bezdrátové sítě, viz [část 5.3](#) Nastavení Bezdrátové Sítě FAQs.

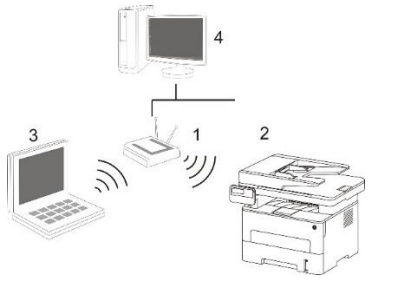
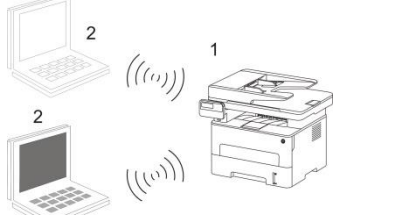
	<p>Základní režim struktury: připojení k bezdrátovému zařízení přes router</p> <ol style="list-style-type: none">1. Přístupový bod (bezdrátový směrovač).2. Bezdrátová síťová tiskárna3. Připojení počítače k přístupovému část. pomocí síťového kabelu4. Připojení počítače k přístupovému část. pomocí síťového kabelu
	<p>Režim Wi-Fi Direct: bezdrátový klient se připojuje k tiskárně s funkcí Wi-Fi</p> <ol style="list-style-type: none">1. Bezdrátová síťová tiskárna2. Bezdrátový klient se přímo připojuje k bezdrátové síťové tiskárně

5.1. Základní režim struktury

Jako médium můžete připojit počítač k tiskárně prostřednictvím přístupového část. (bezdrátový směrovač). Připojení přístupového část. (bezdrátový směrovač) je rozděleno na nastavení bezdrátové sítě a Wi-Fi Protected Setup (WPS).

 **Poznámka:** Zařízení s funkcí faxu podporuje automatické vyhledávání bezdrátové sítě prostřednictvím ovládacího panelu tiskárny pro výběr požadované bezdrátové sítě a poté zadání hesla pro připojení.

Důležité: před instalací bezdrátové sítě se musíte dozvědět o identifikátoru sady služeb (SSID) a hesle přístupového část., abyste je mohli používat během nastavení bezdrátové sítě. Pokud je nelze určit, obraťte se na správce sítě nebo výrobce přístupového část. (bezdrátový směrovač). Pokud to nemůžete potvrdit, obraťte se na správce sítě nebo výrobce přístupového část. (bezdrátový směrovač).

5.1.1. Nástroje pro nastavení bezdrátové sítě

Pokud byl váš počítač nainstalován s ovladačem a byl připojen k bezdrátové síti, ale bezdrátová síť byla změněna, můžete jej znovu nastavit pomocí nástrojů pro nastavení bezdrátové sítě.

5.1.1.1. Předběžné přípravy

1. Přístupový bod (bezdrátový směrovač).
2. Počítač, který byl připojen k síti.
3. Tiskárna, která má funkci bezdrátové sítě.

5.1.1.2. Metody nastavení nástrojů pro nastavení bezdrátové sítě

1. Vezměte nástroj pro nastavení bezdrátové sítě v počítači.

1) **Systém Windows:** klikněte na “Menu Start” – “Všechny programy” - “Pantum— - Název produktu - “Nástroj pro nastavení bezdrátové sítě”.

2) **Systém macOS:** na panelu vyhledávače počítače klikněte na “Go” — “Aplikace” — “Pantum”-“Nástroje” — “Nástroj pro konfiguraci bezdrátové sítě”.

2. Pro připojení konfigurace použijte kabel USB.

V následujícím rozhraní vyberte “Ano, mám kabel USB, který lze použít k instalaci”.Klikněte na “Další”

PANTUM

Doporučeným způsobem konfigurace bezdrátové sítě je použití kabelu USB pro připojení k bezdrátovým počítačům.

Máte USB kabel?

Ano, mám k dispozici USB kabel pro instalaci.

Ne, nemám kabel USB.

Poznámka: Pokud nemáte kabel USB, můžete tiskárnu stále konfigurovat bezdrátově (pokročilá metoda).

Další Zrušit

2.1 Počítač byl připojen k bezdrátové síti.

1) Aktuálně bezdrátová síť aktuálně připojená k počítači je ve výchozím nastavení vybrána jako nástroj pro konfiguraci bezdrátové sítě. Kompletní konfigurace podle výzvy rozhraní.

PANTUM

Bylo zjištěno nastavení bezdrátové sítě počítače nebo bezdrátového přístupového bodu.

Byl zjištěn název bezdrátové sítě (název bezdrátového přístupového bodu/směrovače):

SSID: as2

Budete používat tato nastavení pro připojení k bezdrátové síti?

Ano

Ne

Předchozí Další Zrušit



Poznámka: • SSID, který jste vybrali, by měl být v souladu s SSID přístupového část. (bezdrátový směrovač) připojeného k počítači.

2) Zaškrtněte “ ne “ pro konfiguraci jiné bezdrátové sítě potřebné k připojení. Kompletní konfigurace podle výzvy rozhraní.

Jméno Sítě	Metoda šifrování:	Síla Signálu	Pásmo frekvence
Test-AP4	WPA/WPA2	86%	2,4GHz
Test-AP3	WPA/WPA2	82%	2,4GHz



Poznámka: • “Heslo displeje není ve výchozím nastavení zaškrtnuto; pokud je zaškrtnuto, všechna hesla lze zobrazit v čistém textu.

- Některé modely mohou automaticky odpovídat metodě šifrování, není nutný ruční výběr.

2.2 Počítač není připojen k bezdrátové síti.

Zadejte SSID (malá a velká písmena) a heslo přístupového část. (bezdrátový směrovač) do rozhraní níže. Kompletní konfigurace podle výzvy rozhraní.

1. Chcete-li získat název sítě a metodu šifrování, klikněte na "Tisk stránky s informacemi o bezdrátové síti". Tento krok přeskočte, pokud již znáte název sítě a metodu šifrování.

Tisk informační stránky o bezdrátové síti

2. Zadejte prosím uživatelské jméno a heslo bezdrátové sítě.

Název Sítě (SSID):

Metoda šifrování:

Žádný



- Poznámka:** • Pokud neznáte SSID přístupového část. (bezdrátový směrovač), klikněte na “Vytisknout stránku s informacemi o bezdrátové síti” a zobrazte SSID potřebného přístupového část. (bezdrátový směrovač).
- Pokud tiskárnu nelze po dokončení nastavení bezdrátové sítě normálně používat, nainstalujte jednotku znovu. Jako způsob instalace vyberte “Bezdrátové připojení k síti”.

3. Použijte připojení WPS .

V níže uvedeném rozhraní vyberte “Ne, nemám kabel USB” a poté klikněte na “Další”..

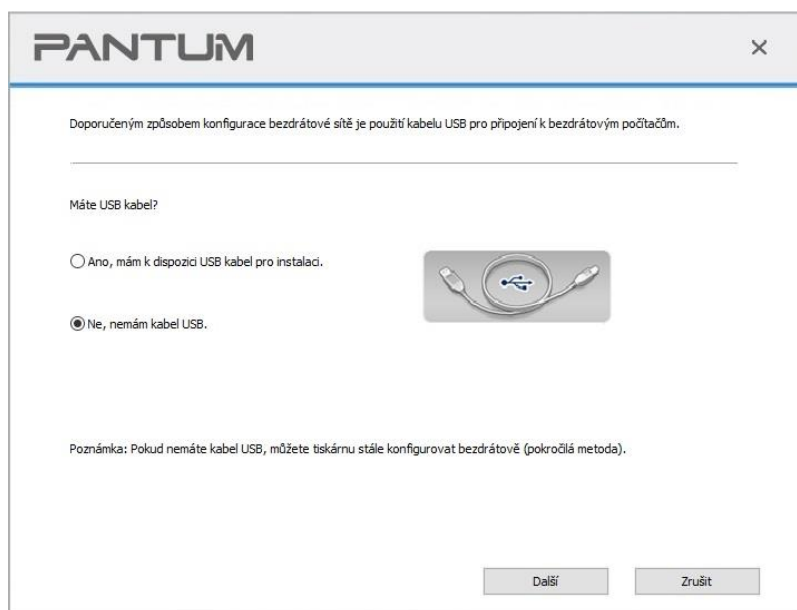

1) Pomocí metody WPS proveďte níže uvedené kroky ke spuštění bezdrátové sítě na tiskárně.
(Podrobnou konfiguraci WPS naleznete v část 5.1.2)

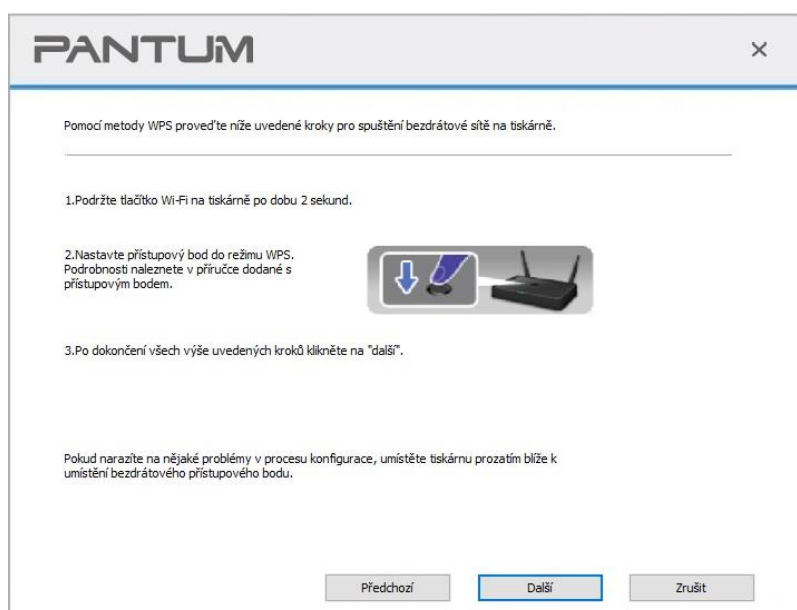

2) Posoudit, zda je tiskárna úspěšně připojena podle stavu indikátoru Wi-Fi na tiskárně. Pokud konfigurace selhala, klikněte na tlačítko “Předchozí” znovu nakonfigurovat; pokud konfigurace uspěla, klikněte na “Hotovo” pro dokončení konfigurace.

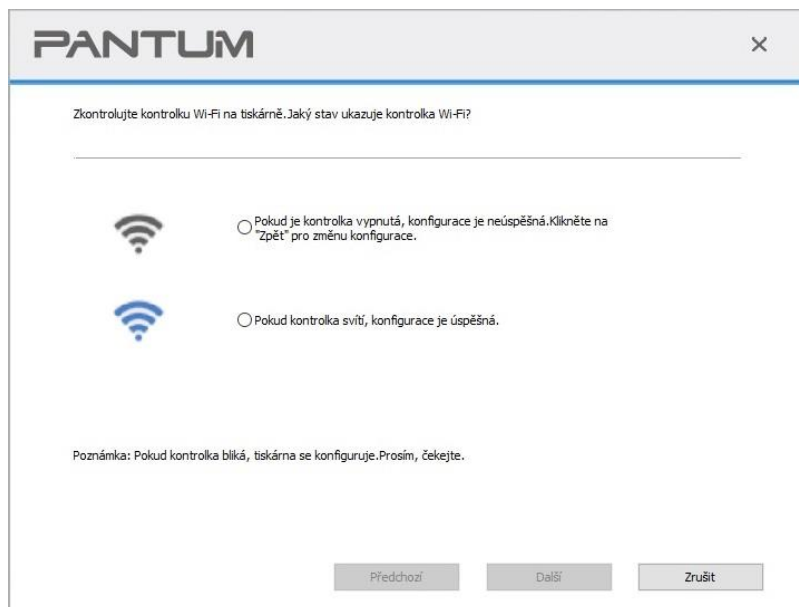

 **Poznámka:** • Pokud tiskárnu nelze po dokončení nastavení bezdrátové sítě normálně používat, nainstalujte jednotku znovu. Jako způsob instalace vyberte “Bezdrátové připojení k síti”.

5.1.2. Wi-Fi Protected Setup (WPS) konfigurace

Pokud přístupový bod (bezdrátový směrovač) podporuje Wi-Fi Protected Setup (WPS), lze pro připojení tiskárny k bezdrátové síti stisknout klávesu Wi-Fi na ovládacím panelu tiskárny a klávesu WPS na přístupovém bodě (bezdrátový směrovač).

5.1.2.1. Předběžné přípravy

1. Přístupový bod (bezdrátový směrovač) podporuje Wi-Fi Protected Setup (WPS).
2. Tiskárna, která má funkci bezdrátové sítě.

5.1.2.2. Metoda Wi-Fi Protected Setup (WPS)

1. Zapněte napájení tiskárny a přístupového část. (bezdrátový směrovač).
2. Ujistěte se, že je tiskárna v připraveném stavu.

 **Poznámka:** • Pokud je tiskárna v režimu spánku, lze ji probudit stisknutím libovolného tlačítka na ovládacím panelu tiskárny.

3. Stiskněte tlačítko “WiFi” na panelu tiskárny po dobu delší než 2 s, dokud indikátor Wi-Fi nezačne blikat modře a poté tlačítko uvolněte.
4. Stiskněte klávesu WPS na přístupovém bodě (bezdrátový směrovač) do 2min a poté ji uvolněte.

5. Když se přístupový bod (bezdrátový směrovač) a tiskárna začnou připojovat, začne blikat modrý indikátor Wi-Fi tiskárny. Modrý indikátor Wi-Fi tiskárny bude po úspěšném připojení normálně zapnutý.

Pokud připojení není založeno po více než 2min, tiskárna se vrátí do stavu připraven, Wi-Fi, bude indikátor vypnuto a Wi-Fi Protected Setup (WPS) připojení se nezdaří. Pokud je potřeba znovu připojit, opakujte kroky 3-4 výše.



Poznámka:• Zrušení a odpojení připojení Wi-Fi naleznete v [část 1.5](#).

- Po úspěšném připojení Wi-Fi Protected Setup (WPS) nainstalujte ovladač, pokud chcete tisknout prostřednictvím bezdrátové sítě.
-

5.1.3. Jak zakázat připojenou síť Wi-Fi

Připojte bezdrátovou síť v režimu infrastruktury podle výše uvedených kroků. Pokud je připojen, kontrolka Wi-Fi na ovládacím panelu normálně svítí. Stisknutím a podržením tohoto tlačítka po dobu delší než 2 S se odpojíte od sítě Wi-Fi (světlo Wi-Fi bude vypnuto).

5.2. Wi-Fi Direct režim

Bezdrátový klient (včetně počítače a mobilního zařízení s funkcí bezdrátové sítě) můžete připojit k bezdrátové síťové tiskárně bez použití přístupového část. (bezdrátový směrovač).

5.2.1. Předběžné přípravy

1. Tiskárna s Funkcí Přímého Připojení Wi-Fi.
2. Bezdrátový klient (včetně počítače a mobilního zařízení s funkcí bezdrátové sítě).

5.2.2. Wi-Fi Direct připojení

Před připojením k hotspotu tiskárny zapněte přímé připojení tiskárny Wi-Fi krátkým stiskněte tlačítka "Wi-Fi" na panelu.



Poznámka:• Klepněte na tlačítko "WiFi" na panelu tiskárny a tiskárna automaticky vytiskne stránku "Průvodce připojením mobilního zařízení Wi-Fi" pro připojení mobilního zařízení Wi-Fi.

5.2.2.1. Způsob připojení bezdrátového klienta, který podporuje funkci Wi-Fi Direct (přímá výzva k připojení)

Pro připojení Wi-Fi Direct musíte používat mobilní zařízení podporující funkci Wi-Fi Direct. Provozní kroky se mohou lišit v závislosti na mobilním zařízení, které používáte.

1. Zapněte tiskárnu.
2. Zapněte mobilní zařízení a vyberte nastavení pro vstup do rozhraní připojení Wi-Fi.

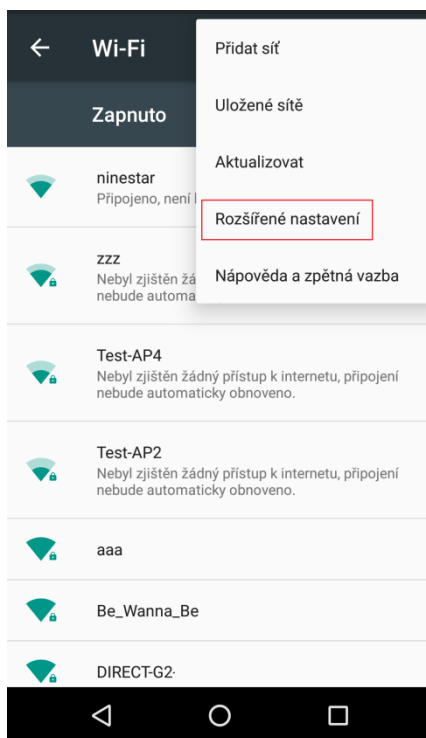

3. Vyberte "Upřesnit" a poté v rozšířeném rozhraní WLAN vyberte "Wi-Fi Direct".

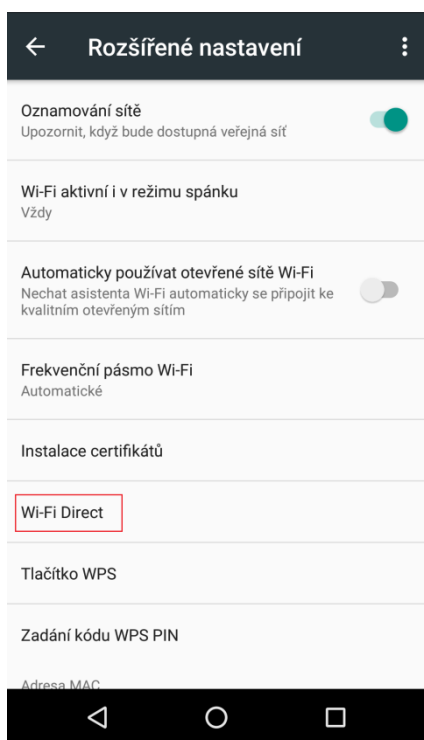

4. Vyberte SSID tiskárny na přímém rozhraní a spusťte pozvánku na připojení.

5. Stiskněte tlačítko "OK tlačítko" potvrdit připojení, když panel vést k vyzve, zda chcete připojení spustit připojení Wi-Fi Direct.



Poznámka: V případě režimu automatického připojení se mobilní zařízení začne automaticky připojovat po zahájení pozvánky na připojení bez potvrzení panelu.

5.2.2.2. Způsob připojení bezdrátového klienta, který nepodporuje funkci Wi-Fi Direct (vstupní heslo pro připojení)

1. Zapněte tiskárnu.
2. Stiskněte tlačítko "Menu" - "Informace o síti" - "Wi-Fi Direct Informace" na ovládacím panelu tiskárny pro zobrazení "SSID" a "Heslo".
3. Zapněte počítač nebo mobilní zařízení pomocí funkce bezdrátové sítě; vyberte SSID Wi-Fi Direct a vstupní heslo pro připojení.

5.2.3. Jak zakázat Wi-Fi Direct

1. Zapněte tiskárnu.
2. Stiskněte "Menu", "Síťová Sada", "Wi-Fi Direct" a poté "Vypnout" na ovládacím panelu tiskárny deaktivujete Wi-Fi Direct.

5.3. Časté FAQs k nastavení bezdrátové sítě

1. Tiskárna nebyla nalezena

- Pokud je zapnuto napájení počítače, přístupového část. (bezdrátový směrovač) nebo tiskárny.
- Pokud je počítač připojen k tiskárně pomocí kabelu USB.
- Pokud tiskárna podporuje bezdrátové připojení k síti.

2. SSID nelze nalézt při připojení k síti

- Zkontrolujte, zda je zapnutý vypínač přístupového část. (bezdrátový směrovač).
- Tiskárna nemůže najít SSID přístupového část. (bezdrátový směrovač), který potřebujete připojit, zkontrolujte SSID přístupového část. a zkuste se znovu připojit.
- Pokaždé, když se změní nastavení přístupového část. (bezdrátový směrovač), musíte znovu nastavit bezdrátovou síť tiskárny.

3. Selhání připojení

- Zkontrolujte, zda je Bezpečný režim a heslo přístupového část. (bezdrátový směrovač) a tiskárny správné.
- Zkontrolujte bezdrátový příjem kolem tiskárny. Příjem signálu může být ovlivněn, pokud je směrovač mimo tiskárnu nebo mezi nimi existuje překážka.
- Vypněte napájení přístupového část. (bezdrátový směrovač) a tiskárny a poté je restartujte a nastavte.

4. Pokud má tiskárna problémy při používání v síti, je třeba zkontrolovat následující aspekty:

- Zkontrolujte, zda software brány firewall blokuje komunikaci. Pokud jsou počítač a tiskárna připojeny ve stejné síti, ale nelze je prohledat, může být komunikace blokována softwarem brány firewall. Podívejte se prosím na uživatelskou příručku softwaru firewallu a vypněte bránu firewall a zkuste znovu vyhledat tiskárnu.
- Zkontrolujte, zda je přiřazení IP adresy tiskárny správné. IP adresu můžete zkontrolovat vytištěním stránky s informacemi o nastavení sítě v tiskárně.
- Zkontrolujte, zda jsou tiskárna a počítač ve stejné síti, podle následujících kroků:
 - 1) Vyberte "Příkazový řádek", jak je uvedeno níže.
 - a. Systém Windows 8/10: v Start Menu vyberte tlačítko "Hledat" a do vyhledávacího řádku zadejte "Příkazový řádek", poté stiskněte tlačítko "Enter" na klávesnici.
 - b. Systém Windows 7/Vista / XP: Klikněte na nabídku "Start" - "Všechny postupy" - "příloha" - "příkazový řádek".
 - 2) V rozbalovacím okně zadejte ping a IP adresu tiskárny a stiskněte tlačítko "Enter".
Například: ping XXX.XXX.XXX.XXX("XXX.XXX.XXX.XXX" je adresa IP tiskárny)
 - 3) Pokud je v okně uvedeno RTT, to znamená, že vaše tiskárna a počítač jsou ve stejné síti. Pokud RTT není v okně uvedeno, přečtěte si [část 5](#), kde znovu nakonfigurujete bezdrátovou síť tiskárny.

 **Poznámka:** • Informace týkající se přístupového část. (bezdrátového směrovače) naleznete v uživatelské příručce nebo se obraťte na výrobce.

6. Web Server

Nastavení tiskárny můžete spravovat pomocí vestavěného webového serveru.

6.1. Navštivte vestavěný webový server

1. Zapněte napájení tiskárny a počítače.
2. Připojte tiskárnu k síti, aby bylo zajištěno, že je tiskárna připojena k síti, kde je počítač připojen (viz [část 4](#) a [část 5](#) pro nastavení sítě metoda).
3. Zadejte IP adresu tiskárny do adresního řádku Webového prohlížeče a navštivte webový server vložený do tiskárny.

Zobrazte " IP adresu " tiskárny prostřednictvím ovládacího panelu (viz [část 12.3](#)) nebo vytiskněte "Stránku Konfigurace sítě" a zobrazte "IP Adresu" tiskárny (viz [část 12.4](#)).



Poznámka: Windows uživatelé navrhli použít aplikaci Microsoft Internet Explorer 8.0 (nebo vyšší verze) nebo Firefox 1.0 (nebo vyšší verze), macOS uživatelé navrhli použít Safari 4.0 (nebo vyšší verze). Bez ohledu na to, jaký druh prohlížeče žalujete, ujistěte se, že JavaScript a soubory cookie jsou vždy povoleny. Při použití jiných síťových prohlížečů zajistěte kompatibilitu s HTTP 1.0 a HTTP 1.1.

- Pokud počítač nemůže navštívit webový server vložený do tiskárny, může být váš počítač a tiskárna připojeny k různým sítím. Zkontrolujte prosím síťové prostředí nebo se obraťte na správce sítě.

4. Klikněte na možnost "Přihlásit se", zadejte uživatelské jméno a heslo (výchozí uživatelské jméno je admin a počáteční heslo je 000000) a klikněte na "Přihlásit se".



Poznámka: Z bezpečnostních důvodů se doporučuje změnit výchozí heslo, které lze dokončit v rozhraní "Správa uživatelů".

6.2. Pro správu tiskárny použijte webový server

Pro správu tiskárny můžete použít vestavěný webový server.

1. Zobrazte základní informace včetně názvu produktu, stavu tiskárny a inkoustové kazety tiskárny.
2. Nastavte parametry síťového protokolu podporované tiskárnou.
3. Nastavte bezdrátové síťové připojení tiskárny a zapněte / vypněte bezdrátovou síť a funkci Wi-Fi Direct.
4. Nastavte klienta poštovního serveru a získejte stav tiskárny prostřednictvím e-mailového oznámení.
5. Podporuje konfiguraci e-mailové adresy a FTP adresy pro skenování souboru, který má být skenován přímo na e-mailovou schránku nebo FTP server.

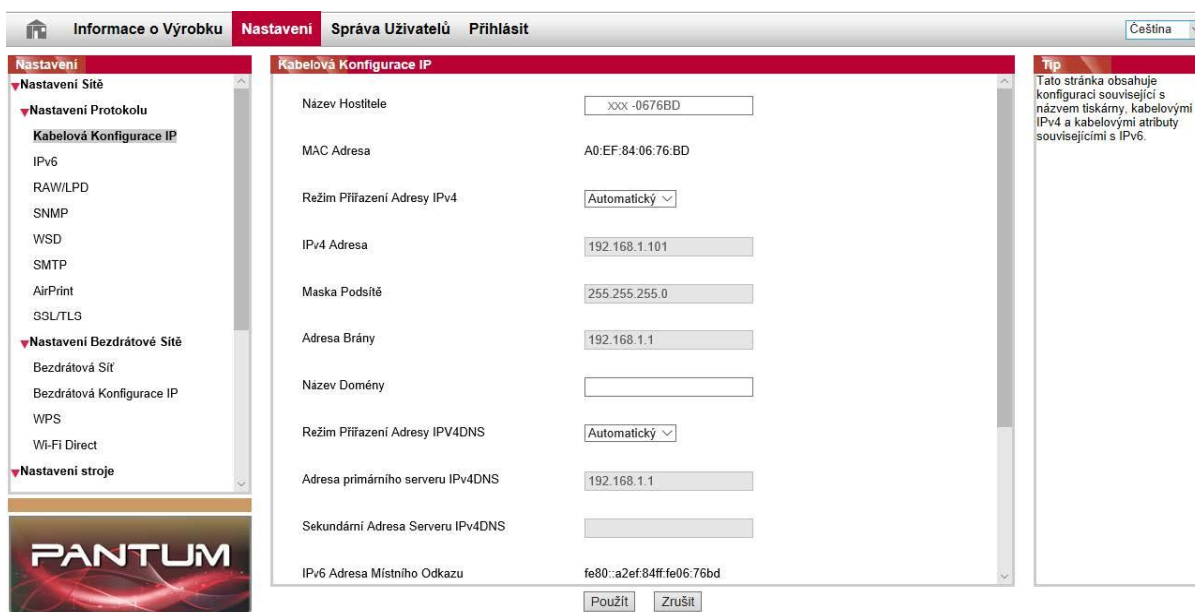

6.2.1. Nastavení IP adresy

Před nastavením IP adresy musíte tiskárnu připojit k síti.

1. V případě modelu kabelové sítě Připojte tiskárnu k kabelové síti připojením k síťovému rozhraní pomocí síťového kabelu.
2. Pokud se jedná o model bezdrátové sítě, můžete tiskárnu připojit k bezdrátové síti pomocí nástroje pro konfiguraci bezdrátové sítě nebo metody konfigurace Wi-Fi Protected Setup (WPS) (viz [část 5.1](#)).

6.2.1.1. Nastavení IPv4

Adresa IPv4 tiskárny je rozdělena na automatické přiřazení DHCP a ruční nastavení a funkce automatického přiřazení DHCP je ve výchozím nastavení zapnutá. Můžete nastavit adresu IPv4 tiskárny ručně nastavit pevnou adresu IPv4 pro tiskárnu.

1. Zapněte napájení tiskárny pro připojení tiskárny k síti.
2. Přihlaste se na vložený webový server (způsob přihlášení naleznete v [část 6.1](#)).
3. Klikněte na "Nastavení" – "Nastavení sítě – "Nastavení protokolu – "konfigurace kabelové IP".
4. Nastavte režim přiřazení adresy IPv4 jako "ruční".
5. Zadejte "IPv4 adresa", "Maska podsítě" a "Adresa brány" a poté klikněte na "Použít".

6.2.1.2. Nastavení IPv6

1. Zapněte napájení tiskárny pro připojení tiskárny k síti.
2. Přihlaste se na vložený webový server (způsob přihlášení naleznete v [část 6.1](#)).
3. Klikněte na "Nastavení" – "Nastavení sítě" – "Nastavení protokolu – - "IPv6".
4. Zaškrtněte "Povolit protokol IPv6" a "Povolit DHCPv6" (ve výchozím nastavení zaškrtnuto) a poté klikněte na "Použít".

Prohlížeč můžete aktualizovat a zobrazit "Lokální IPv6 adresy" a "Stavová adresa "v rozhraní" Kabelové IP Konfigurace ".



Poznámka: Tiskárna podporuje použití následujících adres IPv6 pro tisk a správu sítě (viz [část 12.4](#) a vytiskněte "stránka Konfigurace sítě" zobrazení adresy IPv6).

- IPv6 local-link address: lokální IPv6 adresa nastavená sám (adresy začínající na FE80).
 - Stavová Adresa: IPv6 adresa nastavená DHCPv6 serverem (pokud v síti není DHCPv6 server, nelze přiřadit "Stavovou adresu").
 - Adresa bez státní příslušnosti: Adresa IPv6 nastavená síťovým směrovačem automaticky.
-

6.2.2. Nastavení protokolu SNMP

Protokol SNMP můžete nastavit pomocí rozhraní SNMP pro zlepšení bezpečnosti síťových informací tiskárny.

1. Zapněte napájení tiskárny pro připojení tiskárny k síti.
2. Přihlaste se na vložený webový server (způsob přihlášení naleznete v [část 6.1](#)).
3. Klikněte na „Nastavení“ – „Nastavení sítě“ – - „SNMP“.
4. Zkontrolujte příslušné protokoly SNMP podle potřeby, klikněte na „Použít“.



Poznámka: Protokol SNMP může zlepšit efektivitu správy sítě, přijímat oznámení a zprávy o varovných událostech ze síťových uzlů a pomůže vám včas odhalit a vyřešit problémy se sítí.

- Povolit protokol SNMPv1/v2:

① Vaše tiskárna může být ohrožena nebezpečným síťovým prostředím, používejte ji opatrně!

- Zakázat protokol SNMPv1/v2:

① Tiskárna nemusí fungovat správně, protože instalace ovladače selže. Stáhněte si nejnovější ovladač této tiskárny na oficiálních stránkách.

② Software třetích stran nemusí být schopen získat informace o stavu SNMP tiskárny, používejte je opatrně!

6.2.3. Bezdrátové nastavení

Můžete nastavit bezdrátovou síť, bezdrátové nastavení IP, Wi-Fi Direct a WPS přes stránku nastavení bezdrátové sítě. Před nastavením se prosím přihlaste na vložený webový server (způsob přihlášení naleznete v [část 6.1](#)).

6.2.3.1. Síť

1. Klikněte na "Nastavení – " Nastavení sítě – – "Bezdrátové nastavení" - "Bezdrátová síť".

1) Pokud potřebujete nastavit bezdrátovou síť, klikněte na SSID přístupového část. (bezdrátový směrovač) v seznamu vyhledávání, zadejte tajný klíč a klikněte na "Použít".

6.2.3.2. Bezdrátové IP konfigurace

Pouze při zapnutí bezdrátové sítě tiskárny může být konfigurace bezdrátové IP zobrazena na webovém serveru.

1. Klikněte na "Nastavení" – "Nastavení sítě – –" Nastavení Bezdrátové sítě " - "Konfigurace bezdrátové IP adresy".

1) DHCPv4 je ve výchozím nastavení zaškrtnuto. Pokud je třeba nastavit IP adresu ručně, zrušte zaškrtnutí políčka DHCPv4 a zadejte "IPv4 Adresa", "Maska podsítě" a "Adresa brány", které musíte nastavit, a poté klikněte na "Použít".

6.2.3.3. Nastavení WPS

1. Klikněte na "Nastavení" – "Nastavení sítě – -" Bezdrátové nastavení – - "WPS".

1) Vyberte "Metodu spouštění WPS", kterou potřebujete, a poté klikněte na "Použít" a pracujte podle výzvy stránky.

6.2.3.4. Nastavení Wi-Fi Direct

1. Klikněte na "Nastavení" – "Nastavení sítě – -" Bezdrátové nastavení " - "Wi-Fi Direct".



Poznámka: • V případě režimu automatického připojení se mobilní zařízení začne automaticky připojovat po zahájení pozvánky na připojení bez potvrzení panelu.
• Pokud je vybrána manuální volba, mobilní terminál nemůže realizovat připojení až do zahájení pozvánky na připojení před potvrzením na panelu.

6.2.4. Nastavení stroje

Můžete přidat e-mailový adresář, nastavit e-mailové oznámení a čas spánku přes stránku nastavení stroje.

6.2.4.1. Nastavení e-mailového oznámení

Pokud nastavíte e-mailové oznámení, e-mail bude odeslán na Vámi zadanou e-mailovou adresu, pokud dojde k abnormalitě, jako je například vyhotovení papíru. E-maily můžete přijímat pouze v případě, že jste provedli správné nastavení e-mailu. Podrobné kroky nastavení získáte od správce sítě. Před nastavením e-mailového upozornění se musíte přihlásit na vložený webový server (způsob přihlášení naleznete v [část 6.1](#)).

I. Nastavení SMTP klienta

1. Klikněte na "Nastavení" – "Nastavení sítě" – "Nastavení protokolu – - "SMTP".

2. Na stránce SMTP zadejte adresu serveru SMTP, nastavte přihlašovací jméno a heslo poštovní schránky a poté klikněte na “Použít”.

II. Přidat adresu příjemce

1. Klikněte na “Nastavení” – “Nastavení stroje” – “Adresář”.

2. Klikněte na “Přidat”, zadejte adresu příjemce a poté klikněte na “Použít”.

III. Nastavit e-mailové upozornění

1. Klikněte na “Nastavení” – “Nastavení stroje” – “e-mailové oznámení”.

2. Klikněte na tlačítko  A Z rozbalovacího seznamu kontaktů vyberte e-mailovou adresu, kterou chcete přidat.

Můžete také zaškrtnout “Adresa X” (například adresa 1) a zadat e-mailové adresy, které chcete přidat.

3. Zaškrtněte e-mailové adresy a obsah oznámení, který chcete upozornit, a poté klikněte na “Použít”.

6.2.4.2. Konfigurace e-mailového adresáře

Pokud chcete soubor naskenovat na e-mailovou adresu, musíte nejprve nakonfigurovat e-mailový adresář a poté jej naskenovat na přiřazenou e-mailovou adresu. E-maily můžete přijímat pouze v případě, že jste provedli správné nastavení e-mailu. Podrobné kroky nastavení získáte od správce sítě.

I. Nastavte e-mailový adresář

1. Před nastavením se prosím přihlaste na vložený webový server (způsob přihlášení naleznete v [část 6.1](#)).

2. Kliknutím na “Nastavení”, “Nastavení stroje” a poté na “e-mailový adresář” vstoupíte do rozhraní nastavení e-mailového adresáře.

3. Kliknutím na “Vytvořit” vyskočíte z okna, jak je uvedeno níže, upravte jméno kontaktu a zadejte e-mailovou adresu a poté klikněte na “Použít”.



Poznámka: Pokud byly vytvořeny některé skupiny, můžete kliknutím zkontrolovat odpovídající skupinu a přidat do ní nově vytvořenou e-mailovou adresu.

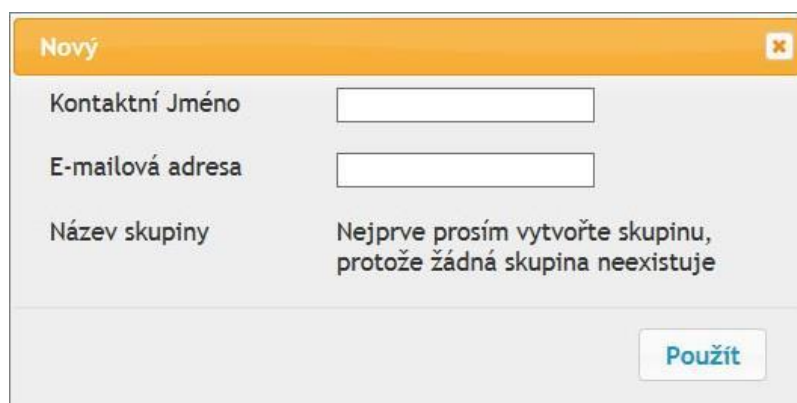

Nový	
Kontaktní Jméno	<input type="text"/>
E-mailová adresa	<input type="text"/>
Název skupiny	Nejprve prosím vytvořte skupinu, protože žádná skupina neexistuje
<input type="button" value="Použít"/>	

II. Nastavte skupinu e-mailů

1. Přihlaste se na vložený webový server (způsob přihlášení naleznete v [část 6.1](#)).

2. Klikněte na “Nastavení”, “Nastavení stroje” a poté na “Skupina E-mailů” pro vstup do rozhraní nastavení skupiny e-mailů.

3. Klikněte na “Vytvořit” vyskočí z okna, jak je uvedeno níže a upravit název skupiny a zkontrolujte e-mailovou adresu, která má být přidána do seznamu jméno kontaktu (e-mailová adresa), a potom klepněte na tlačítko “Použít”.

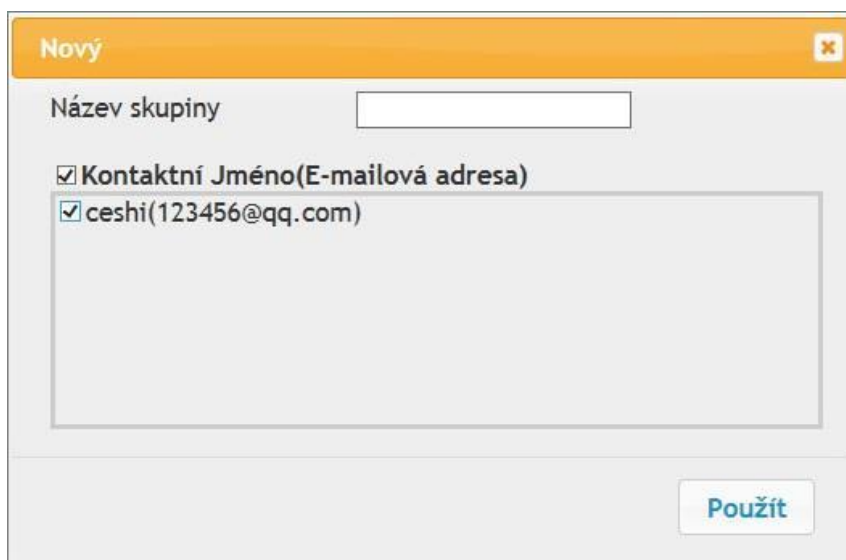

Nový

Název skupiny

Kontaktní Jméno(E-mailová adresa)

ceshi(123456@qq.com)

Použít

6.2.4.3. Konfigurace adresáře FTP

Pokud chcete skenovat soubor na FTP server, musíte nejprve nakonfigurovat adresář FTP. Při skenování můžete naskenovaný obrázek odeslat na FTP server. Před konfigurací adresáře FTP budete možná muset požádat správce sítě o adresu IP serveru, číslo portu, přihlašovací jméno, heslo a název serveru.

1. Přihlaste se na vložený webový server (způsob přihlášení naleznete v [část 6.1](#)).
2. Klikněte na “Nastavení”, “Nastavení stroje” a poté na “Adresář FTP” pro vstup do rozhraní nastavení adresáře FTP.
3. Kliknutím na “Vytvořit” vyskočí okno, jak je uvedeno níže, a nastavte příslušné parametry; po dokončení nastavení a poté klikněte na “Použít”.

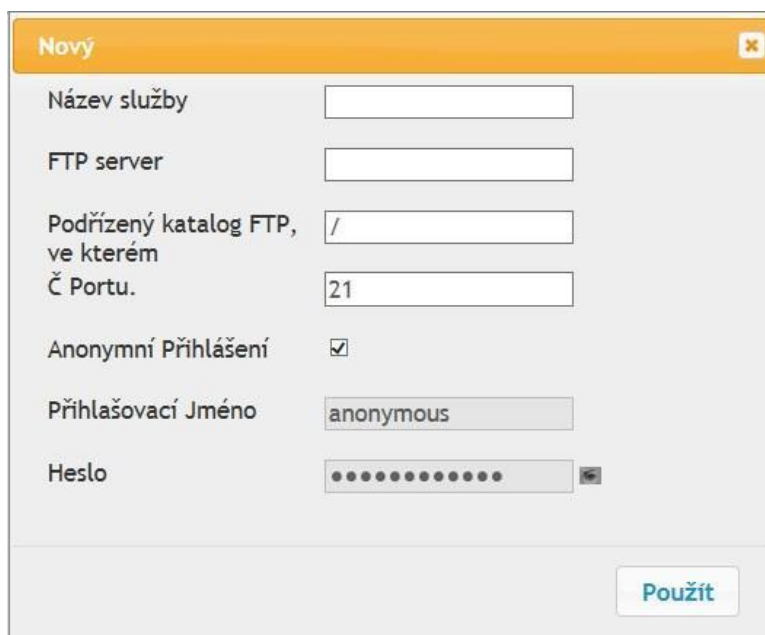

Nový

Název služby

FTP server

Podřízený katalog FTP, ve kterém

Č Portu.

Anonymní Přihlášení

Přihlašovací Jméno

Heslo

Použít

6.2.4.4. Nastavení Doby Spánku

1. Přihlaste se na vložený webový server (způsob přihlášení naleznete v [část 6.1](#)).
2. Klikněte na "Nastavení" – "Nastavení stroje – - "Systém".
3. Vyberte čas spánku podle potřeby a poté klikněte na "Použít".

6.2.5. Obnovte tovární nastavení pomocí webového serveru

1. Přihlaste se na vložený webový server (způsob přihlášení naleznete v [část 6.1](#)).
2. Klikněte na "Správa uživatelů" a zadejte správné "Uživatelské jméno" a "Heslo"; poté klikněte na "Obnovit tovární nastavení". Po dokončení se tiskárna automaticky restartuje.







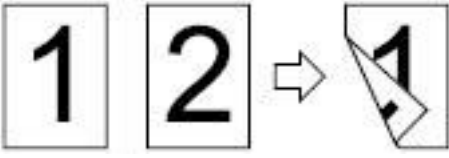
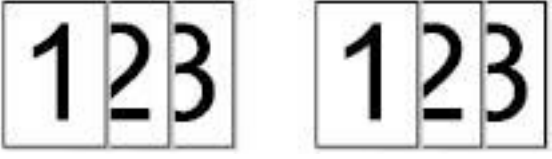

Poznámka: • Po továrním nastavení tiskárny jsou obnoveny, uživatelské jméno administrátora budou obnoveny admin a přihlašovací heslo, budou vráceny na hodnotu 000000.
• Výchozí tovární nastavení můžete také obnovit pomocí tlačítek ovládacího panelu tiskárny, viz [část 12.1.3](#).

7. Tisk

7.1. Funkce tisku

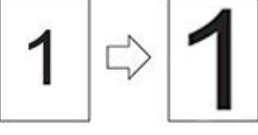
Funkci tisku můžete nastavit pomocí "Start"- "Zařízení a tiskárny" - vyberte odpovídající tiskárnu-klikněte pravým tlačítkem myši-nastavte funkci tisku v "Předvolby tisku". Některé funkce jsou následující.

Funkce	Diagram
Automatický Oboustranný Tisk	
Srovnat Tisk	
Zpětný Tisk	
N-v-1	
Plakát Tisk (pouze pro operační systém Windows)	
Zoom Tisk	
Vlastní Velikost	

 **Poznámka:** • Windows 7 je uveden jako příklad ve výše uvedeném popisu.

- Můžete realizovat funkci Tisk plakátů výběrem 2x2 Tisk plakátů na vícestránkové.
- Můžete povolit Předvolby tisku a kliknutím na tlačítko Nápověda zobrazíte podrobný popis funkce. Způsob otevření dokumentu nápovědy naleznete v [část 7.9.](#)

7.2. Nastavení Tisku

Před odesláním tiskových prací můžete nastavit parametry tisku pomocí následujících dvou metod (například typ papíru, velikost papíru a zdroj papíru).

Operační systém	Dočasná změna nastavení tisku	Trvalá výchozí Změna nastavení
Windows 7	1. Klikněte na Menu "Soubor" – "Tisk" – "Vybrat tiskárnu" – "Vlastnosti tiskárny" (podrobné kroky se mohou lišit kvůli více operačním systémům).	1. Klikněte na Menu "Start" – "Ovládací panely" – "Zařízení a tiskárny". 2. Klikněte pravým tlačítkem myši na ikonu tiskárny, vyberte "Předvolby tisku" a poté změňte nastavení a uložte jej.
macOS	1. Klikněte na menu "Dokument" – "Tisk". 2. Změňte nastavení v okně, které se objeví.	1. Klikněte na Menu "Soubor" – "Tisk". 2. Změňte nastavení v okně, které se objeví, a kliknutím uložte předvolbu. (Před tiskem vždy vyberte předvolbu nebo tiskněte podle výchozího nastavení.)



Poznámka: • Priorita Nastavení Aplikace je vyšší než nastavení tiskárny.

7.3. Zrušit tisk

Chcete-li zrušit operaci během tisku, stiskněte tlačítko "Zrušit" na ovládacím panelu tiskárny.

7.4. Způsob tisku

Tiskárna může tisknout s automatickým podávacím zásobníkem a ručním podávacím zásobníkem. Výchozí stav je automatický výběr, a pokud je v krabici s ručním podáváním tiskové médium, budou papíry v zásobníku s ručním podáváním použity s prioritou.

7.4.1. Automatický tisk zásobníku

Před tiskem se ujistěte, že média odpovídajícího množství byla nainstalována uvnitř zásobníku automatického podávání a v zásobníku ručního podávání není žádné tiskové médium.

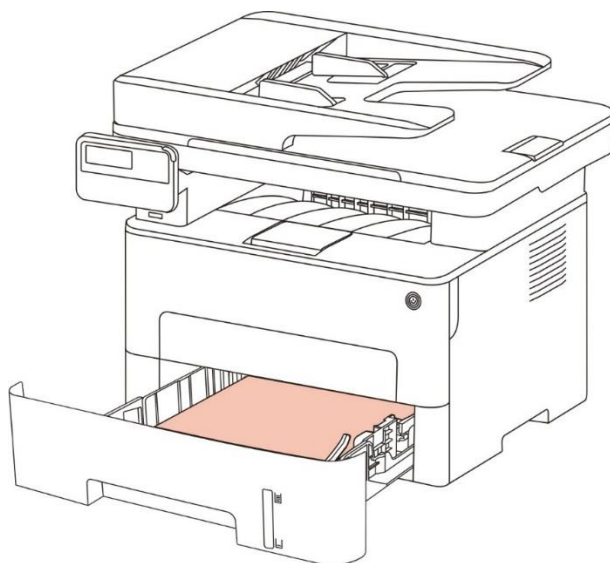

 **Poznámka:** • Opatření týkající se nakládacího papíru viz [část 2](#).

- Typ média, které se má tisknout pomocí zásobníku automatického podavače, viz [část 2.1](#).
-

7.4.2. Tisk s ručním podnosem

Když vložíte papíry do zásobníku ručního podávání, tiskárna přejde do režimu ručního podávání.

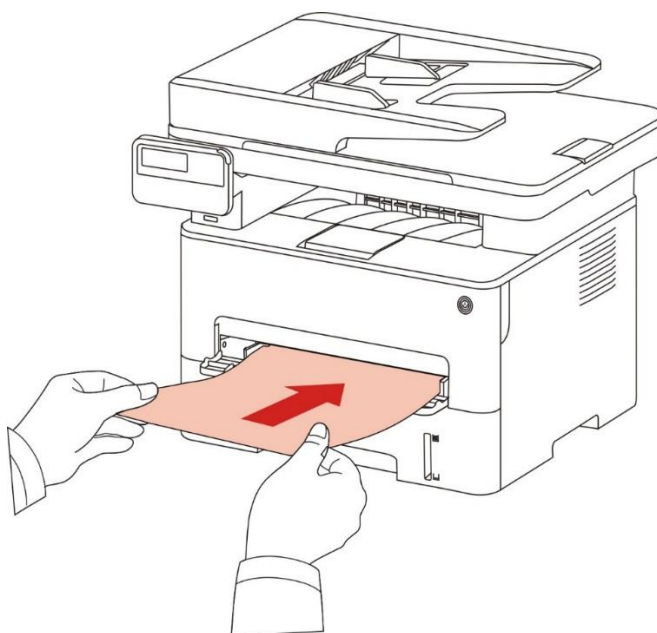



Poznámka: • Režim ručního podávání znamená, že papíry budou nejprve přiváděny z zásobníku ručního podávání, pokud jsou do něj vloženy papíry.

- Obecně se zásobník ručního podavače používá k tisku na speciální papír, jako jsou obálky, fólie atd., a pokaždé lze načíst pouze jeden kus papíru.
 - Pro vkládání papírů do ručního podnosu viz [část 2](#).
 - Typ médií, která lze tisknout pomocí ručního podnosu, naleznete v [část 2.1](#).
-

7.5. Automatický Oboustranný Tisk

Tiskárna podporuje automatický oboustranný tisk obyčejného papíru. Velikost papíru podporovaná automatickým oboustranným tiskem: A4, Dopis, Právní, Oficio, Folio, 16K.



Poznámka: • Snaží automatický oboustranný tisk může poškodit tiskárnu, pokud nějaký papír média nejsou vhodná pro automatický oboustranný tisk.

- Automatický duplexní tisk nepodporuje Tisk plakátů.
 - Pro vkládání papíru a typ médií, které lze vytisknout pomocí zásobníku automatického podávání, viz [část 2](#).
-

7.5.1. Nastavení duplexní tiskové jednotky

Pro dosažení nejlepšího výsledku tisku můžete nastavit velikost papíru duplexní tiskové jednotky. Jako pro oboustranný tisk formátu A4 a 16K papíry, snímku by měla být upravena tak, aby A4 postavení; jako pro Dopis, Právní, Folio a Oficio oboustranný tisk, snímek by měl být upravena tak, aby Dopis pozici.

Kroky Nastavení duplexní jednotky jsou:

1. Vytáhněte duplexní jednotku..

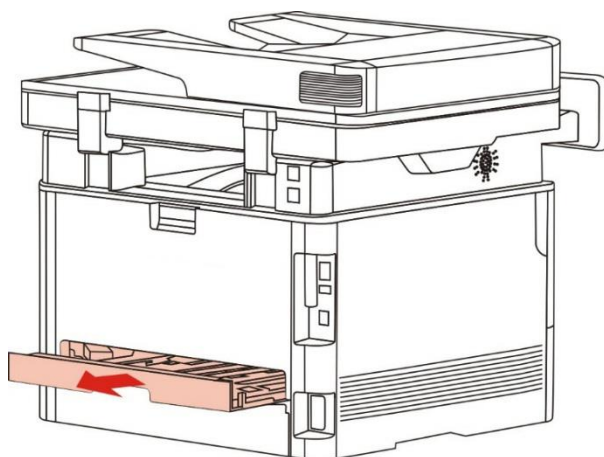

2. Vytvořte zadní stranu duplexní jednotky nahoru..

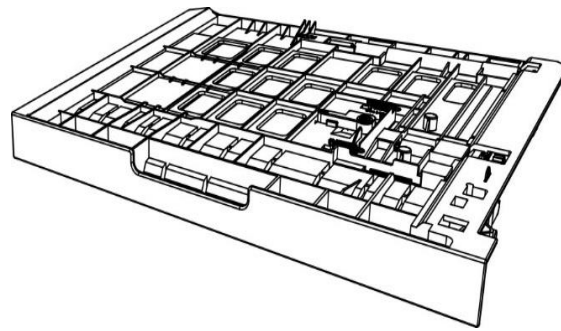

3. Upravte velikost papíru snímek A4 nebo písmeno pozici dokončit nastavení.

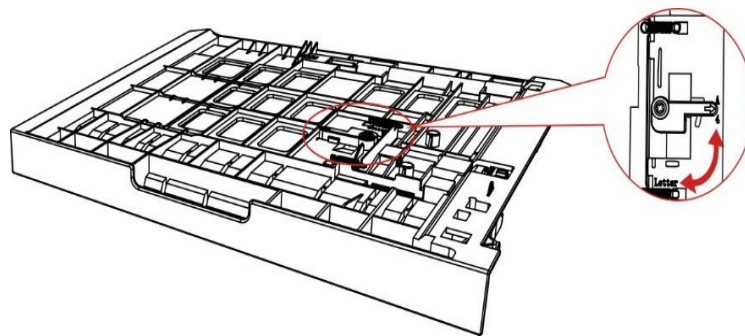

4. Nainstalujte duplexní jednotku do tiskárny.

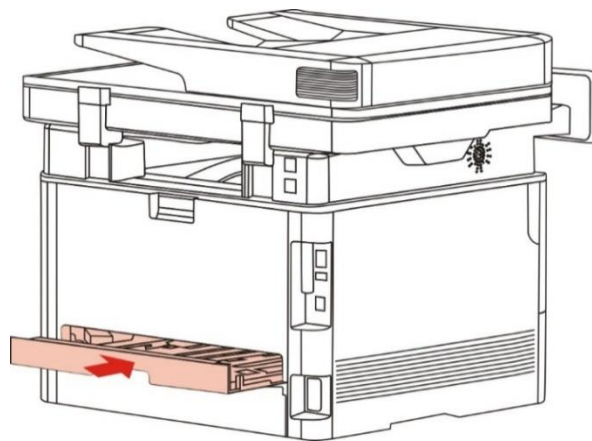

7.5.2. Jak provádět automatický duplexní tisk

1. Otevřete tiskovou úlohu, kterou chcete vytisknout z aplikace (například Poznámkový blok).
2. V Menu "Dokument" vyberte "Tisk".

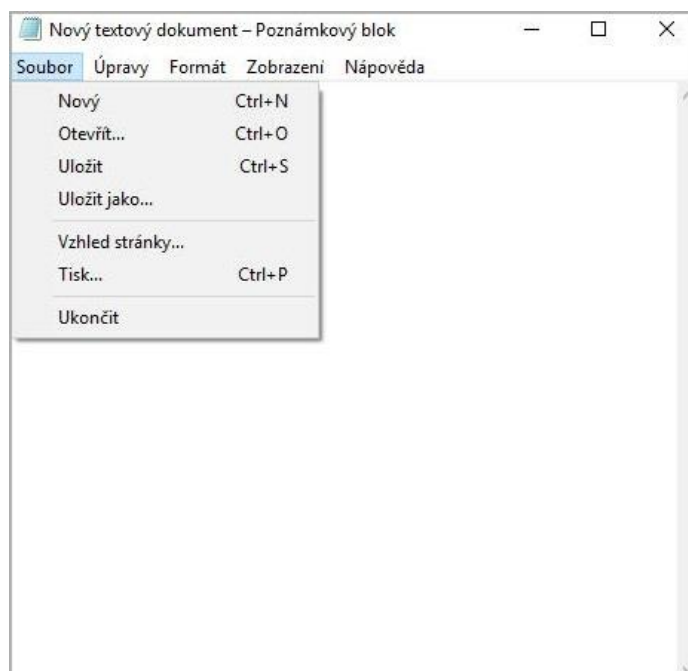

3. Vyberte tiskárnu odpovídajícího modelu.

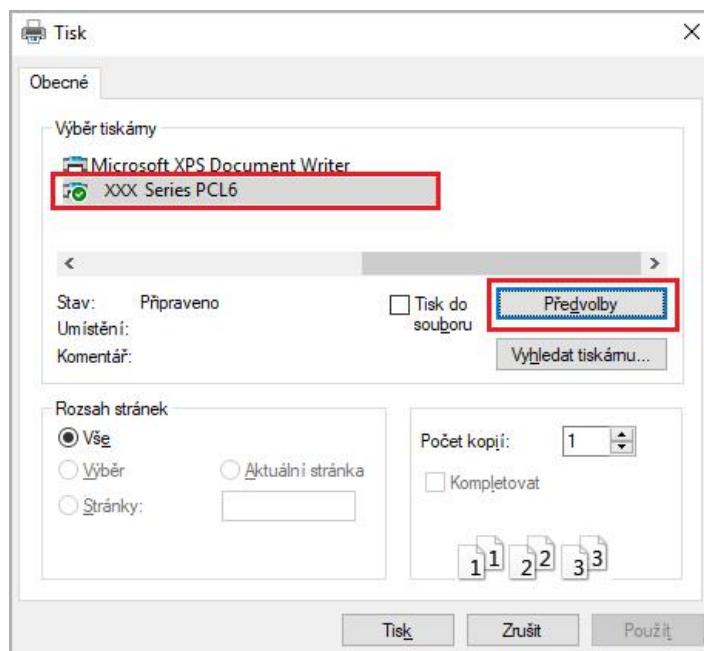

4. Klikněte na "Předvolby" nakonfigurujete tisk.

5. Na kartě “Základní” vyberte “Duplexní tisk “a vyberte možnost” Dlouhá strana “nebo “ Krátká strana “.

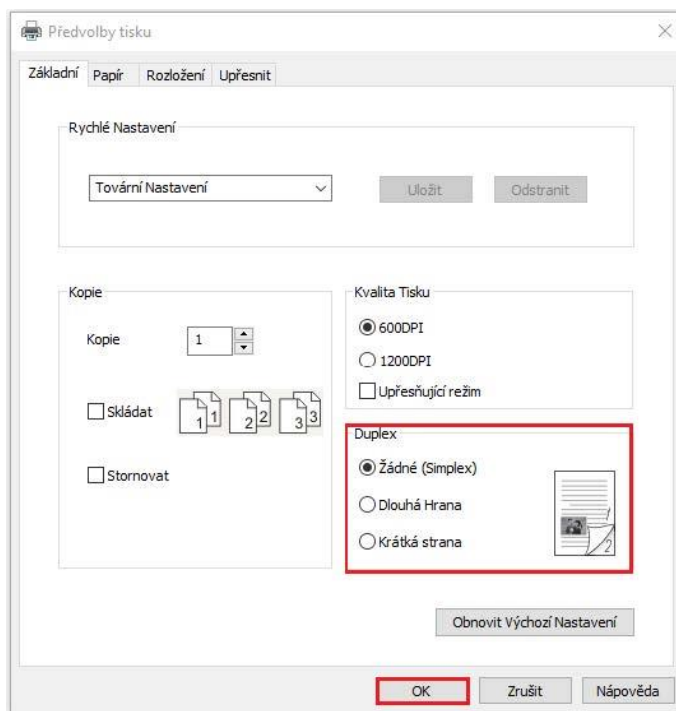

6. Klikněte na “OK” pro dokončení nastavení tisku. Klikněte na “Tisk” realizujete automatický duplexní tisk.

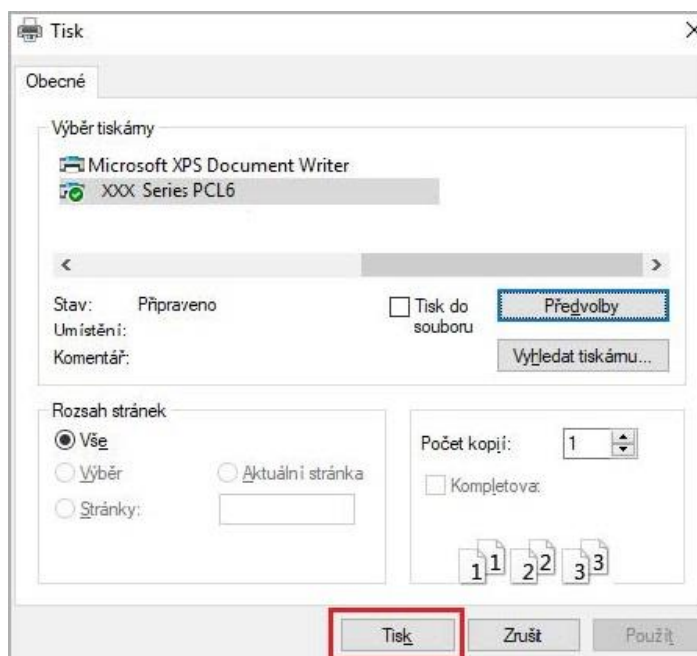

7.6. Jemný režim tisk

Jemný režim je vhodný pro technické kreslení papíru a jemnořádkový tisk.

Nastavte jemný režim na základní stránce předvoleb tiskárny . Po nastavení lze realizovat režim jemného tisku.

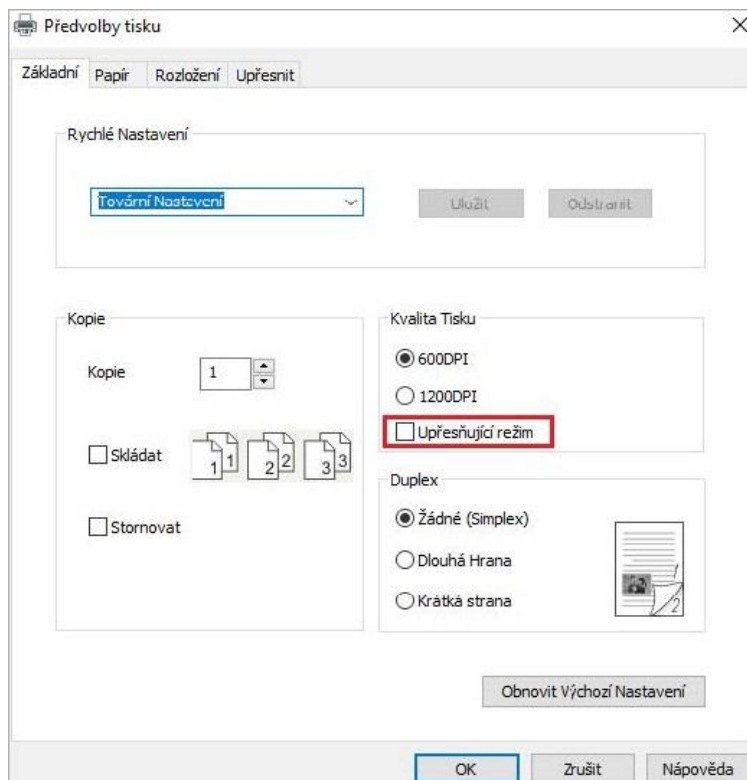

7.7. Tichý tisk

Pokud je ztlumený tisk nastaven, šum tisku se sníží, ale tisk se do určité míry zpomalí.

Tichý tisk, kroky jsou následující (platí pro tiskárny nainstalované s připojením USB)

Windows 7 se používá jako příklad pro následující operaci. Informace na obrazovce počítače se mohou lišit pro rozdíl v operačních systémech.

1. Vstupte do počítače “Nabídka Start” - “Ovládací Panely”- Zkontrolujte “Zařízení a Tiskárny”.
2. Klepněte pravým tlačítkem myši na tiskárnu a v rozevírací nabídce vyberte “Vlastnosti tiskárny”.
3. Zadejte možnost “sekundární nastavení”.
4. Zaškrtněte “Tichý tisk” a dokončete nastavení kliknutím na “OK”.

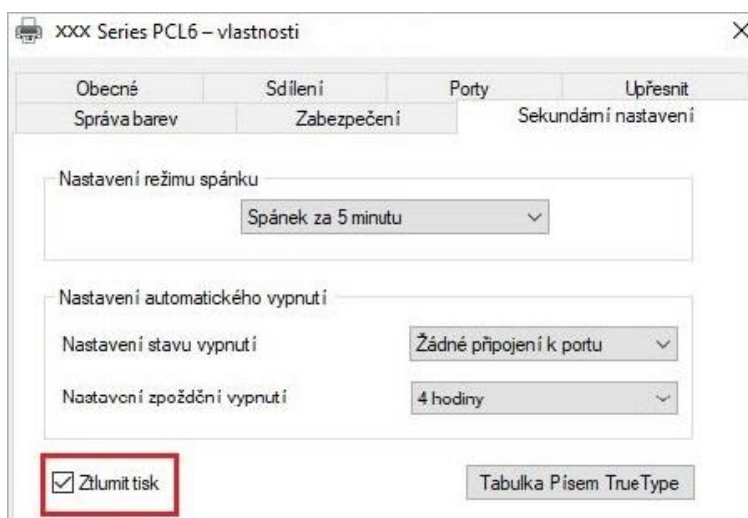

5. Otevřete tiskové práce z aplikace, vyberte tiskárnu odpovídajícího modelu a poté nastavte tisk podle potřeb.
6. Klikněte na “Tisk” realizujete Ztlumený tisk.

 **Poznámka:**• Tiskárny s ovládacím panelem LCD lze nastavit tak, aby ztlumily tisk pomocí tlačítek přímo na ovládacím panelu, viz [část 12.1.5](#).

7.8. Nastavení automatického vypnutí

“Nastavení automatického vypnutí” se používá k nastavení podmínek vypnutí tiskárny a doby zpoždění vypnutí.

1. Vstupte do počítače “Nabídka Start” - “Ovládací Panely”- Zkontrolujte “Zařízení a Tiskárny”.
2. Klepněte pravým tlačítkem myši na tiskárnu a v rozevírací nabídce vyberte “Vlastnosti tiskárny”.
3. Zadejte možnost “Pomocná nastavení” a nastavte odpovídající možnost “Nastavení automatického vypnutí”.
4. Klikněte na “OK” pro dokončení nastavení.

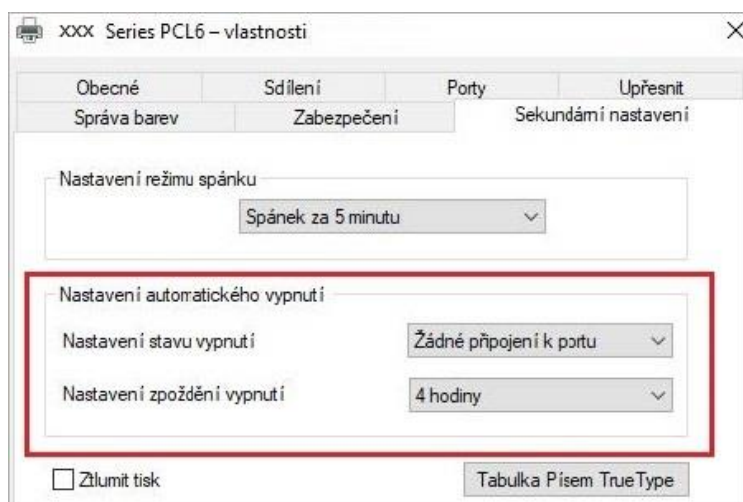

Poznámka: • U tiskárny vybavené LCD ovládacím panelem mohou uživatelé nastavit funkci automatického vypnutí pomocí tlačítek ovládacího panelu. Viz [část 12.1.7](#).
• Jednotlivé země (nebo regiony) nepodporují funkci nastavení automatického vypnutí.

7.9. Otevřít Dokument Nápoř�eďy

Můřete otevřít “Přeďvolby tisku” a kliknout na tlačítko “Nápoř�eďa” (pouze pro operační systém Windows). Dokument nápoř�eďy obsahuje uživatelskou příručku, kde najdete informace o nastavení tisku.

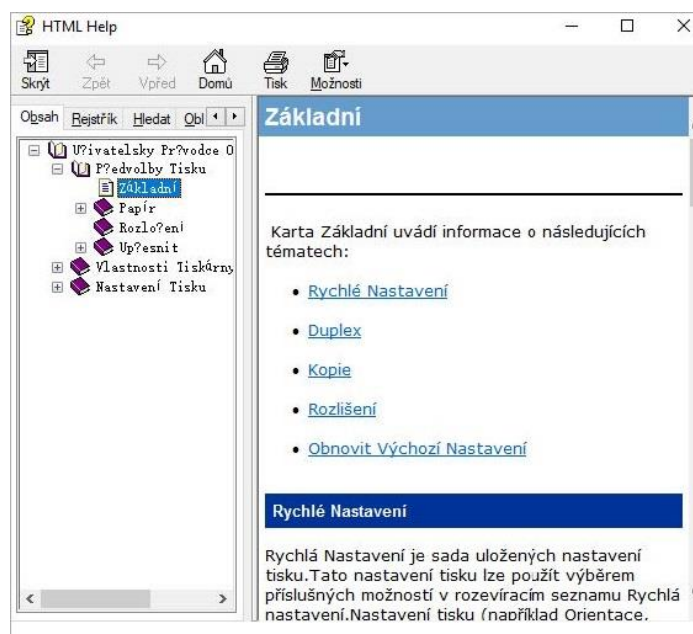
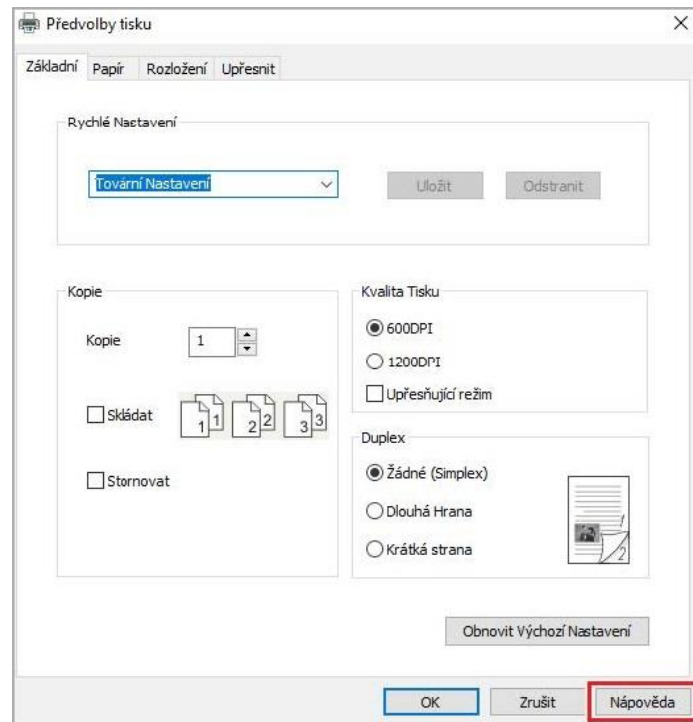

8. Kopírování

8.1. Funkce kopírování

Funkce kopírování	Popis	
Běžné kopírování	N-v-1	Vytiskněte vícestránkový dokument na kus papíru.
	Klon	Vytiskněte několik identických obrázků na kus papíru.
	Plakát	Vytiskněte jednostránkový originál na kousky papíru.
	Sestavená kopie	Srovnejte kopie originálu.
	Duplexní kopírování	Podporuje ruční duplexní kopírování originálů.
	Kvalita	Nastavte režim definice pro zlepšení efektu kopírování.
	Intenzita	Nastavte efekt kopírování hlubokého světla nastavením intenzity.
	Zoom	Zmenšit nebo zvětšit velikost kopírovaného obrázku.
	Nastavení papíru	Nastavte velikost papíru a typ papíru.
Kopírování ID karty	Režim uspořádání	Nastavte režim uspořádání ID karty, kterou chcete zkopírovat.
	Intenzita	Nastavte efekt kopírování hlubokého světla nastavením intenzity.
	Papír Velikost	Nastavte velikost papíru.
Kopírování účtenek	Intenzita	Nastavte efekt kopírování hlubokého světla nastavením intenzity.
	Papír Velikost	Nastavte velikost papíru.

8.2. Metoda kopírování

1. Na ovládacím panelu stiskněte tlačítko "Kopírování"/"Kopírování ID karty"/"Kopírování příjmu".
2. Vložte originál do ADF přední stranou nahoru (pouze pro prosté kopírování) nebo na skleněnou desku přední stranou dolů. (Jak dát originál, viz [část 2.5](#)).
3. Nastavte množství kopírování pomocí "Směrového nebo číselného klíče" podle typů (maximálně 99 kusů).
4. Stisknete "Start" a zahájíte kopírování.
5. Pokud je originál položen na skleněnou desku, tiskárna po naskenování jedné stránky zobrazí výzvu "Skenovat další stránku". Pokud existuje Další stránka, odeberte původní naskenovaný a vložte další stránku na skleněnou desku; poté stiskněte "Start". Po naskenování všech stránek stiskněte "OK".

8.3. Kopírování zrušit

Pokud zrušíte kopírování, stiskněte na ovládacím panelu tlačítko "Zrušit".

8.4. Společné nastavení kopírování

Změňte příslušné nastavení pomocí Menu "Nastavení kopírování" pro lepší efekt kopírování.

1. Stiskněte tlačítka "Kopírovat" a poté "Menu" na ovládacím panelu vstoupíte do rozhraní nastavení nabídky".
2. Stiskněte tlačítka "OK" vstoupíte do rozhraní" nastavení kopírování".
3. Stiskněte směrového tlačítka "▲" nebo "▼" vyberte možnost, kterou chcete nastavit. Znovu stiskněte tlačítko "OK" pro nastavení možností.



Poznámka: • Kvalita obrazu, intenzita, změna velikosti a nastavení papíru může zůstat platná i po nastavení možností.

- Nastavení all-in-one, clone, poster, collated copy a duplex copy budou obnoveny na výchozí hodnoty po dokončení kopírování, přepínání mezi tlačítka panelu nebo restartování počítače.
-

8.4.1. Kvalita

Vyberte odpovídající režim kvality obrazu pro původní dokument použitý za účelem zlepšení kopírovacího efektu.

K dispozici jsou celkem 4 režimy:

Auto: výchozí režim, použitelný pro textové a obrazové originály.

Text + obrázek: použitelné pro originály se smíšeným textem a obrázkem.

Obrázek: použitelné pro původní obrázek.

Text: platí pro původní text.



Poznámka: • Po nastavení plakátů a kopií jeden po druhém režim kvality obrazu podporuje pouze automatické.

8.4.2. Intenzita

Nastavte efekt kopírování hlubokého světla nastavením intenzity.

Tato tiskárna podporuje "Ruční nastavení" a "Automatické nastavení" v intenzitě barev. 5 úrovní pro ruční nastavení a 3 úrovně pro automatické nastavení ve výchozím nastavení.

8.4.3. Zoom

Při kopírování původního dokumentu změňte velikost zkopírovaného obrázku.

K dispozici jsou "Fixní zoom" a "Ruční nastavení" pro měřítko, které je výchozí na 100%.

1. Pevná změna velikosti: 100%、141% A5 ->A4、122% A5 ->B5、115% B5 ->A4、97% LTR->A4、94% A4->LTR、86% A4->B5、81% B5->A5、70% A4->A5.

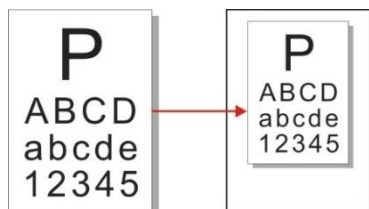

např.: 70% A4 ->A5:

2. Manuální nastavení se vztahuje na kopírování s sklo platforma pouze, úprava rozsahu, který je o 25%-400% a 5% může být upravena tak, pokaždé, když po "směr klíč" je stisknuto jednou.

8.4.4. N-v-1

Při nastavení funkce all-in-one lze dokument 2 nebo 4 stránky zkopírovat na jeden kus papíru.

Kopírování s ADF a skleněnou deskou je podporováno.

Vícestránková obsahuje 3 režimy:

(1) 2 v 1

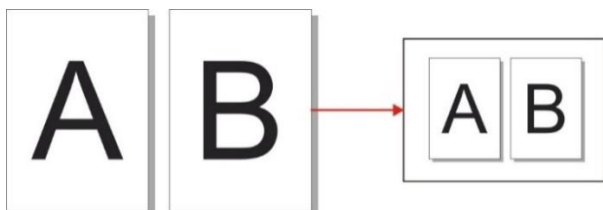

(2) 4 v 1 Horizontální

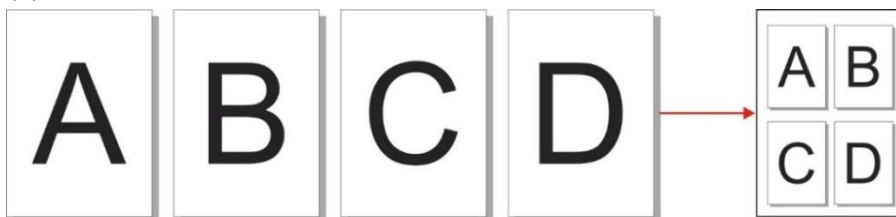

(3) 4 v 1 Vertikální





 **Poznámka:** Vícestránkové a "Změna velikosti funkce" nelze nastavit současně.

8.4.5. Klon

Prostřednictvím nastavení funkce klonování můžete tisknout více originálních obrázků na jeden kus papíru. Kopírování s ADF a skleněnou deskou je podporováno.

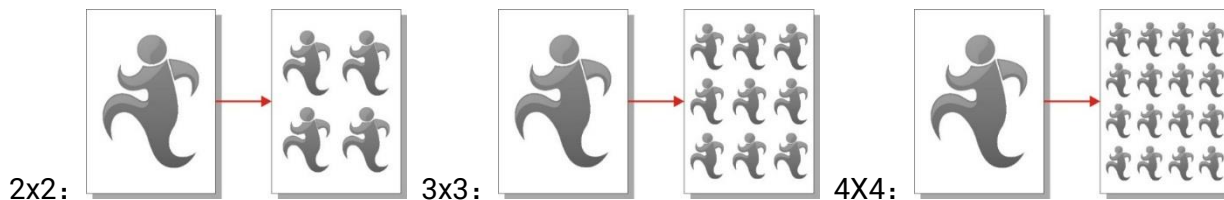
Kopírování klonů zahrnuje 3 režimy:



 **Poznámka:** • “Funkce “Klon” a “Zoom” nelze nastavit současně.

8.4.6. Plakát

Poster nastavení umožňuje tisk jednoho kusu originálního dokumentu na několik kusů papíru. Funkce “plakát” podporuje pouze kopírování skleněnou deskou.

Kopírování plakátu zahrnuje 3 režimy:

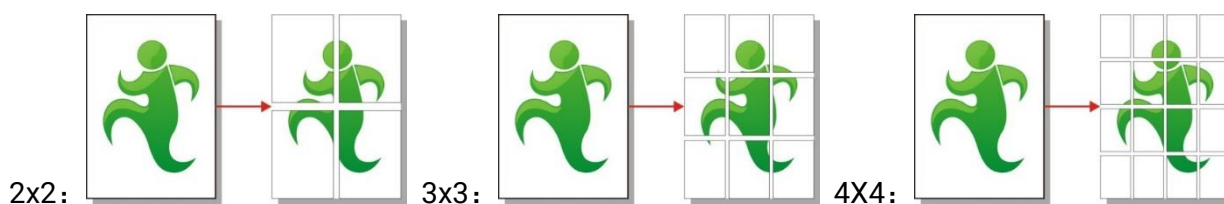

 **Poznámka:** • Funkce “plakát “ a” změna velikosti “ nelze nastavit současně.

8.4.7. Sestavená kopie

Funkce "Sestavené kopie" podporuje pouze kopírování pomocí automatického podavače dokumentů (ADF).

Sestavená kopie obsahuje 2 režimy:

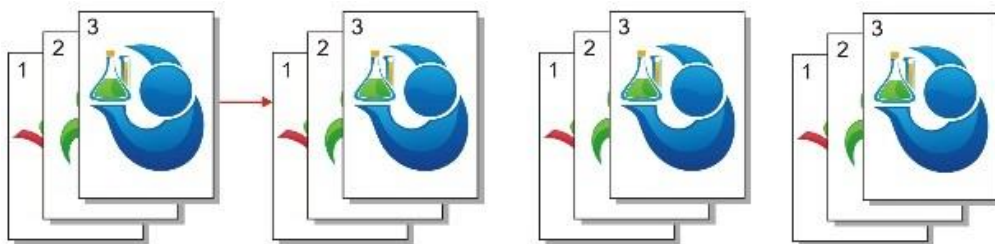

Spuštění:

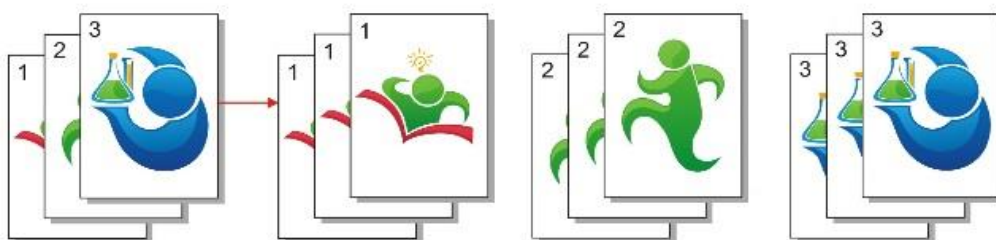

Uzavření:

8.4.8. Ruční duplexní kopírování

Pro duplexní kopírování můžete použít skleněnou desku nebo ADF. Následující příklady jsou příklady kopírování pomocí ADF.

K dispozici jsou celkem 4 režimy pro duplexní kopírování:

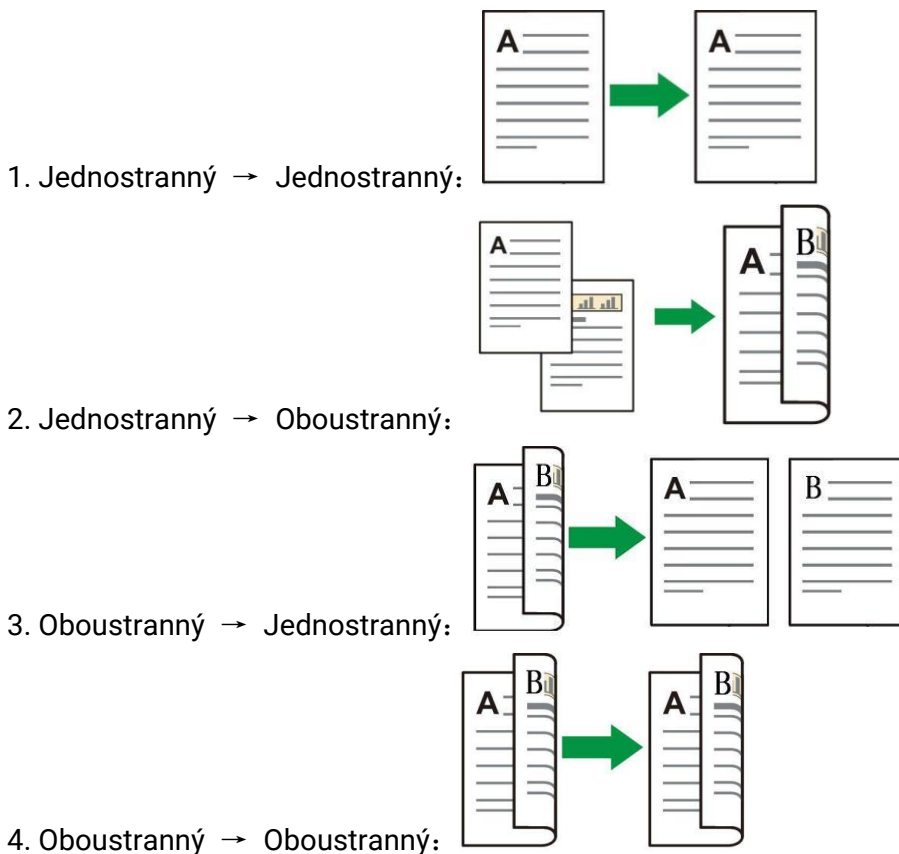

8.4.8.1. Kroky duplexního originálního kopírování

1. Vložte originál do ADF s jeho přední nahoru a jeho horní krmení první; mezitím, ujistěte se, že tam jsou nějaké papír v kartonu.

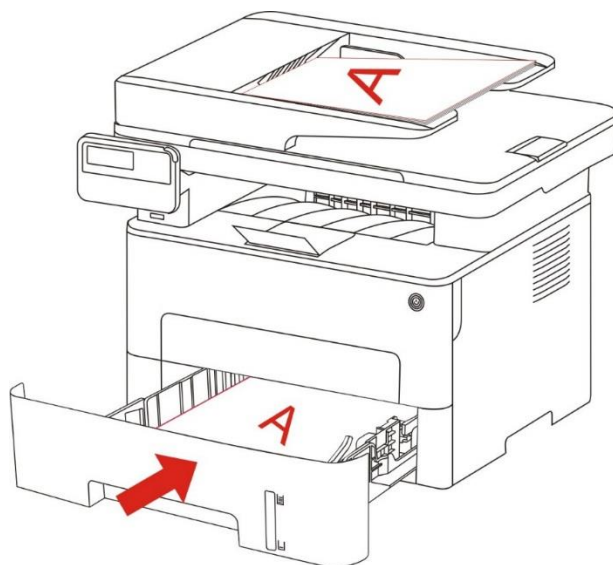

2. Postupujte podle kroků popsanych v [část 8.4](#). Vyberte duplexní kopírování a stiskněte tlačítka "OK" uložte nastavení.

3. Stisknete "Start" a zahájíte kopírování.

4. Papír vystoupil by měl být ve směru, jak je znázorněno na obrázku:

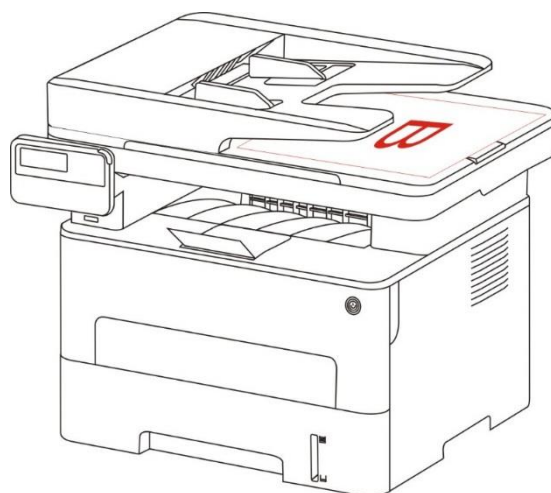

5. Po dokončení kopírování jedné strany vložte papír do vchodu, jak je znázorněno na obrázku (bez obratu nebo otáčení).

 **Poznámka:** • Pokud dojde k výpadku výzvy k obratu na panelu, stroj automaticky provede jednostranné kopírování.

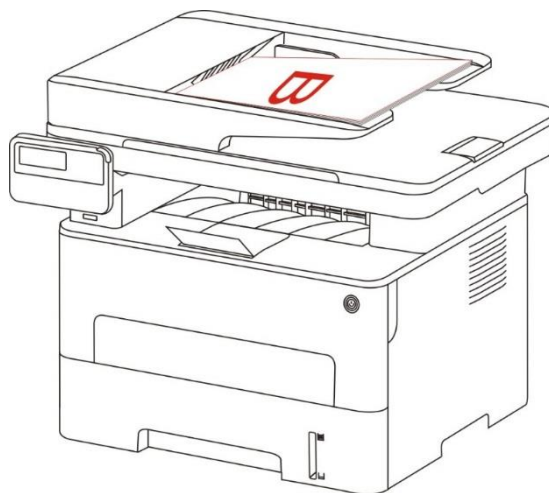

6. Stiskněte tlačítka "Start" zahájíte kopírování druhé strany.

8.4.9. Nastavení papíru

Vyberte velikost papíru a typ papíru originálního kopírování v nabídce Nastavení papíru.

Rozměr papíru: A4, Dopis, B5, A5, A6, Executive, Legal and Folio.

Typ papíru: běžný papír, silný papír, obálkový papír, filmový papír, kartový papír, štítkovník a tenký papír.

 **Poznámka:** • Po nastavení "Vícestránkové" a "Funkce klonování" podporuje "Rozměr papíru" pouze "A4" a "Dopis".

- Pro kopírování s ADF je v "Typu papíru" k dispozici pouze obyčejný papír.

8.5. Nastavení kopírování ID karty

Pro lepší efekt kopírování můžete vstoupit do nabídky "Nastavení kopírování ID karty" a změnit příslušná nastavení.

1. Stiskněte tlačítko "Kopie ID karty" na ovládacím panelu, stiskněte tlačítko "Nabídka" a zadejte rozhraní nastavení nabídky".
2. Stiskněte tlačítka "OK" vstoupíte do rozhraní "Nastavení kopírování ID karty".
3. Stiskněte směrového tlačítka "▲" nebo "▼" vyberte možnost, kterou chcete nastavit. Znovu stiskněte tlačítko "OK" pro nastavení možností.

8.5.1. Režim uspořádání

K dispozici jsou 4 režimy uspořádání pro úplné kopírování občanských karet:

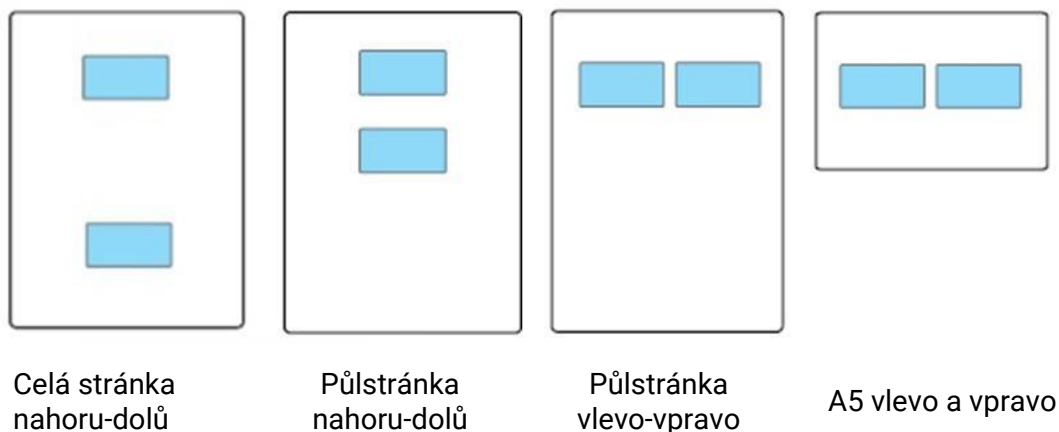

Hodnota:

Polovina stránky nahoru-dolů: výchozí režim; vložte průkaz totožnosti na "Oranžovou levou polovinu plochy" skleněné plošiny.

Půlstránka nahoru a dolů, půlstránka vlevo a vpravo nebo A5 vlevo a vpravo: vložte průkaz totožnosti do "Modré oblasti" ve skleněné desce.

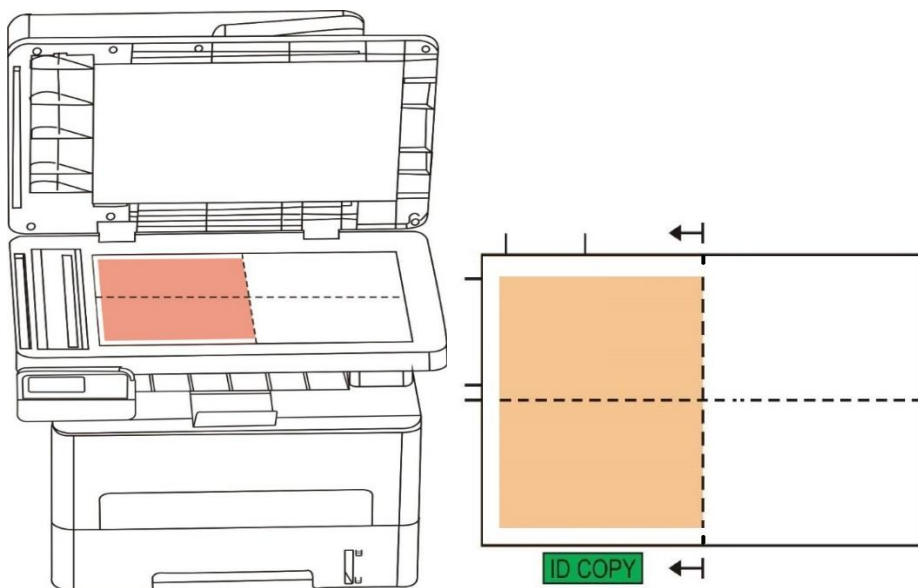

 **Poznámka:** • Po nastavení může režim uspořádání zůstat platný před spuštěním; po spuštění se režim uspořádání obnoví na výchozí nastavení.

8.5.2. Intenzita

Nastavení intenzity viz [část 8.4.2.](#)

8.5.3. Papír Velikost

Pokud je metoda uspořádání "Celá stránka nahoru a dolů", "Polovina stránky nahoru a dolů" a "Polovina stránky vlevo a vpravo", jsou podporovány pouze velikosti papíru "A4" a "Dopis". Pokud je metoda uspořádání "A5 vlevo a vpravo", jsou podporovány pouze velikosti papíru "A5". Postupujte podle pokynů na panelu a tiskněte svísele.

8.6. Nastavení kopírování vyúčtování

Pro lepší kopírovací efekt účtů můžete vstoupit do nabídky "Nastavení kopírování účtů" a změnit příslušná nastavení.

1. Stiskněte "Kopírování účtů" a poté "Menu" na ovládacím panelu pro vstup do rozhraní "Nastavení Menu".
2. Stiskněte tlačítka "OK" vstoupíte do rozhraní "nastavení kopírování vyúčtování".
3. Stiskněte směrového tlačítka "▲" nebo "▼" vyberte možnost, kterou chcete nastavit. Znovu stiskněte tlačítko "OK" pro nastavení možností.

8.6.1. Intenzita

Nastavení intenzity viz [část 8.4.2.](#)

8.6.2. Nastavení papíru

Kopírování účtenek podporuje rozměr papíru A4, Dopis, B5, A5, A6 a Executive.

9. Skenování

Tato tiskárna poskytuje dva typy skenování: "Tlak Skenování", což znamená skenování pomocí ovládacích panelů tiskárny; "Tah Skenování", což znamená skenování pomocí PC terminálu skenování aplikace. Před skenováním se ujistěte, že byl v počítači nainstalován ovladač tiskárny

9.1. Tah Skenování

Můžete skenovat pomocí skenovací aplikace v počítači přes USB, kabelové nebo bezdrátové připojení. Před skenováním se ujistěte, že je tiskárna správně připojena.

9.1.1. Aplikace Pantum Scan

Provozní kroky:

1. Poklepejte na "Pantum Aplikace Skenování" v počítači, ikona je zobrazena níže:



2. Okno s výzvou je zobrazeno níže:

-  **Poznámka:** Toto zařízení podporuje kombinovanou kontrolu FB. Pokud chcete naskenované dokumenty kombinovat, vyberte na níže uvedeném rozhraní možnost „kombinovat naskenované dokumenty“.
- Kombinovaná kontrola funguje pouze pro dokumenty TIF/PDF/OFD.

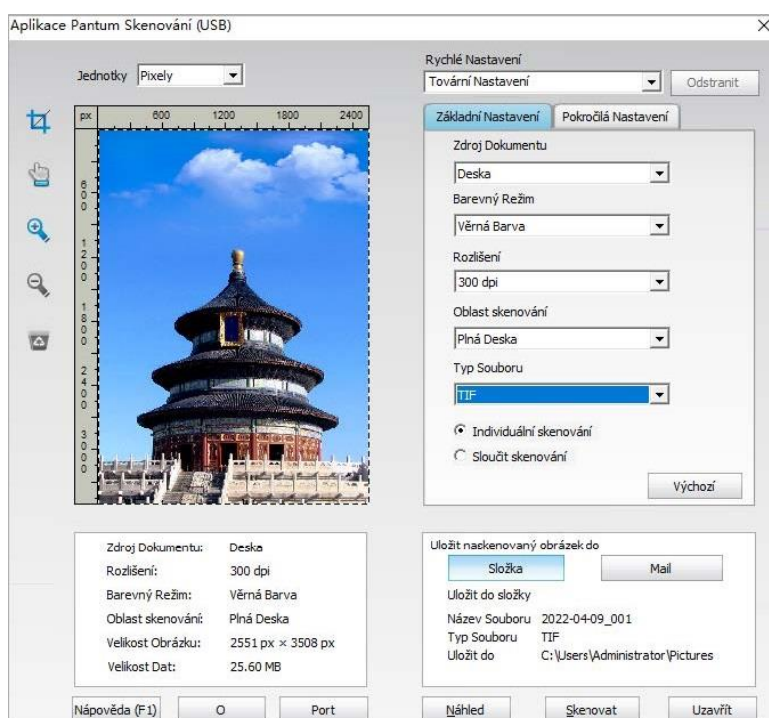

3. Nastavte skenování v pravém seznamu. Klikněte na “Skenovat” v pravém dolním rohu a spusťte skenování.

 **Poznámka:**• Obrázky ve formátu BMP, JPG, TIF, PDF, PNG a OFD lze skenovat pomocí aplikačního softwaru Pantum skenování. Rozpoznávání textu obrázku je k dispozici pro dokumenty ve formátu DOCX, XLS, XLSX, PPTX, TXT a prohlédávané PDF. (Pokud potřebujete použít funkci rozpoznávání textu obrázku, stáhněte a nainstalujte software OCR podle pokynů rozhraní Po instalaci ovladače. Způsob instalace naleznete v [část 3.1](#))

- Klikněte na “Nápověda (F1)” otevřete dokument nápovědy skenovací aplikace a dozvíte se více informací o nastavení skenování.

Tento produkt je v souladu se standardem TWAIN a Windows Aplikace Obrázků (WIA). Pokud používáte aplikaci, která podporuje standard TWAIN a WIA, mohou uživatelé použít funkci skenování a přímo skenovat obrázky do otevřené aplikace. Příručka vyžaduje například kancelářský Software (Word a Excel) a Photoshop pro zobrazení operace.

9.1.2. Ovladač skenování TWAIN

9.1.2.1. Kancelářský Software (Word a Excel)

Provozní kroky:

1. Otevřete kancelářský software (Word nebo Excel)..
2. Klávesové zkratky: Alt + I + P + S pro otevření okna aplikace.

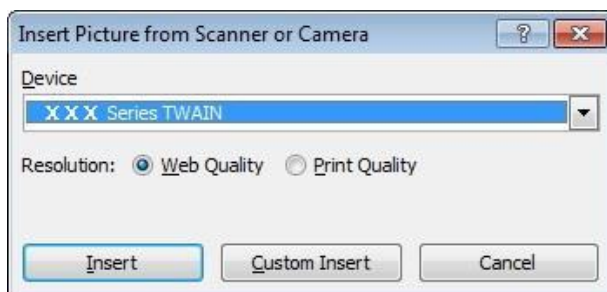

3. Klikněte na možnost “Zařízení” a vyberte možnost Twain Scan, klikněte na tlačítko “Vlastní vložení” níže.

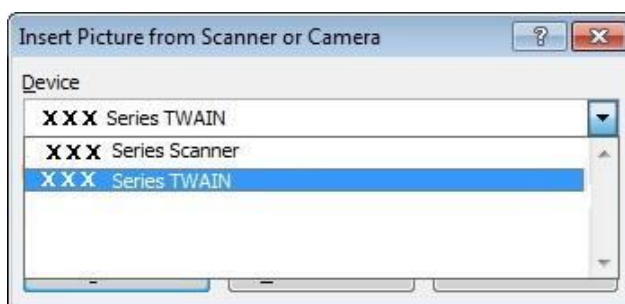

4. Po zobrazení okna nastavte informace o skenování v pravém seznamu “základní nastavení” a “pokročilé nastavení”. Klikněte na “Skenovat” a spusťte skenování.

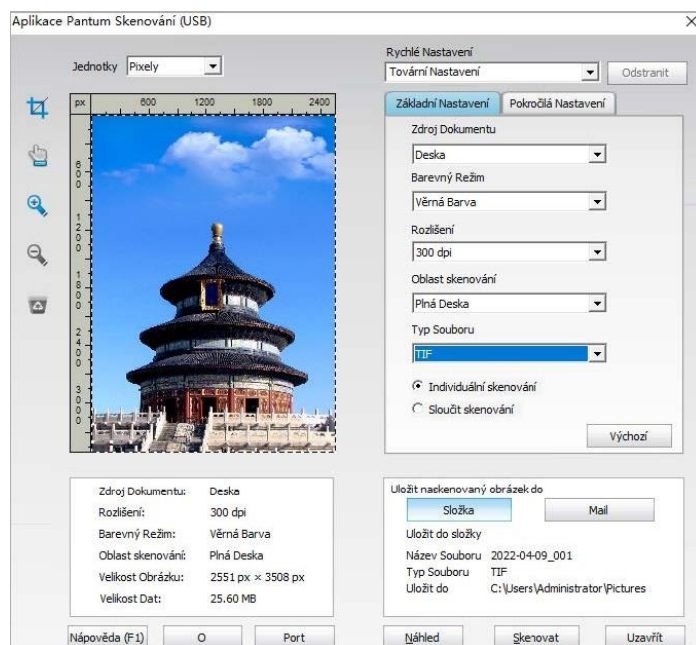

Pokud si přejete změnit skenovací port, klikněte na “Port” ve spodní části obrázku výše a vyberte skenovací port, jak je uvedeno níže:

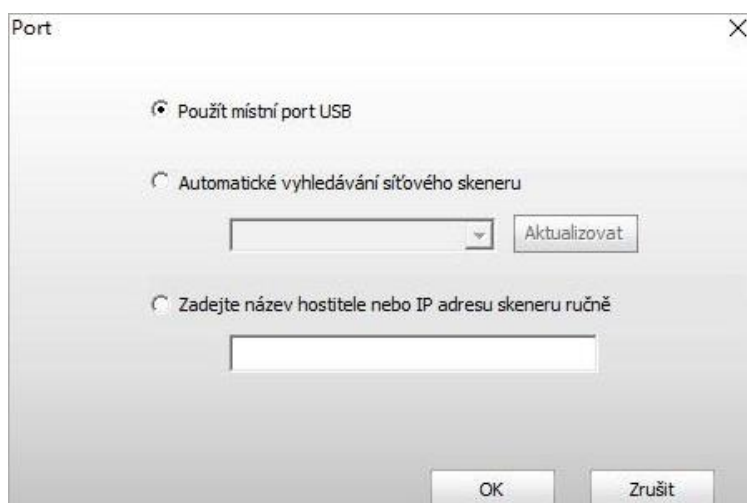

9.1.2.2. Photoshop

Provozní kroky:

1. Spusťte Photoshop, klikněte na “Soubor” – “Import” v levém horním rohu a vyberte možnost TWAIN Scan, jak je uvedeno níže:

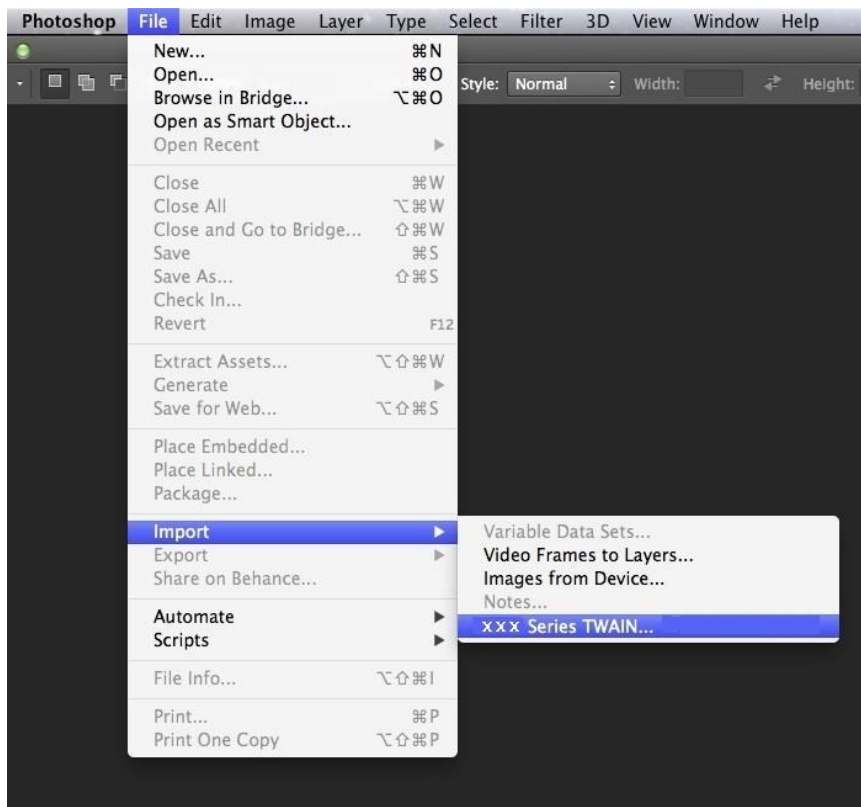

2. Poté, co se okno objeví, naleznete v Kroku 4 [9.1.2.1](#) vidět konkrétní kroky operace.

9.1.3. WIA Ovladač Skenování

9.1.3.1. WIA1. 0 skenování (Windows XP)

1. Kancelářský Software (Word a Excel)

Provozní kroky:

- 1) Otevřete kancelářský software (Word nebo Excel).
- 2) Klávesové zkratky: Alt + I + P + S pro otevření okna aplikace.

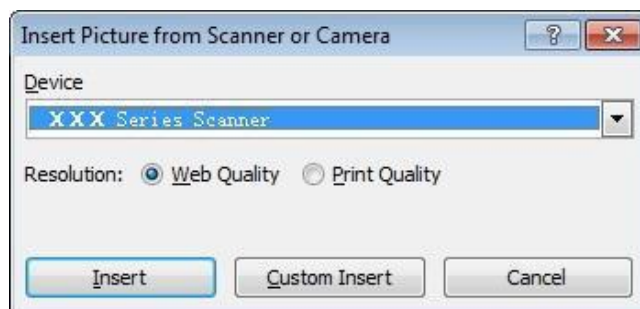

3) Klikněte na "zařízení" a vyberte WIA Scan, klikněte na "Vlastní vložení" níže.



4) Okno s výzvou, jak je uvedeno níže, nastavte informace o skenování.

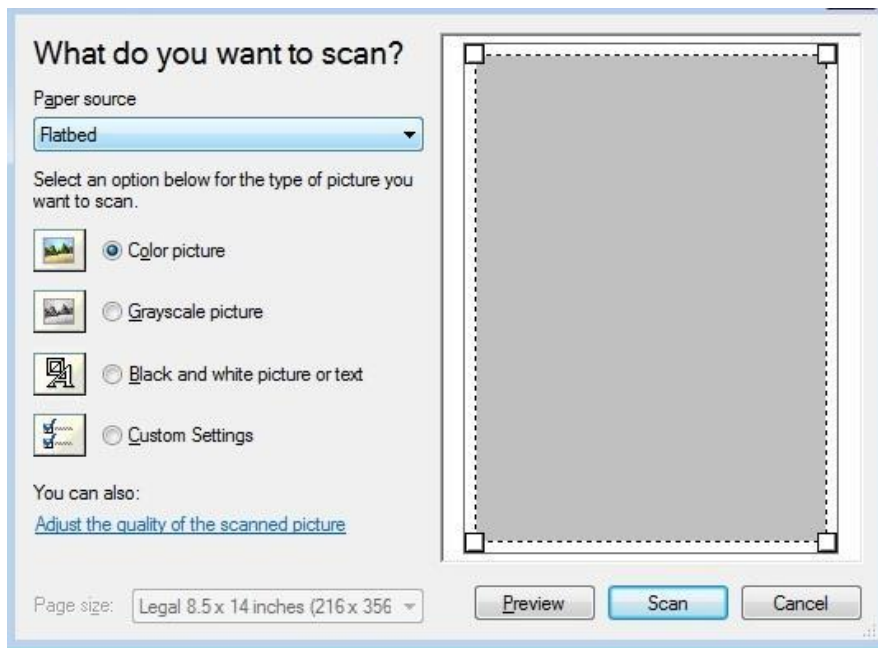

5) Klikněte na "Nastavit Kvalita Naskenovaného Obrázku" na levém dolním rohu obrázku výše, pokročilé vlastnosti rozhraní se pop-up, pak uživatelé mohou nastavit skenování; Po dokončení nastavení, klikněte na tlačítko "OK", pak "Skenování" tlačítko pro spuštění skenování.

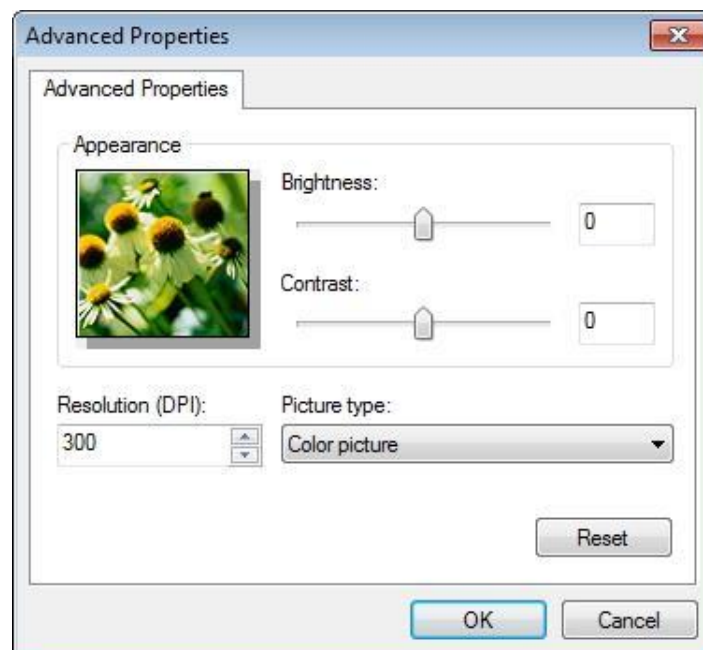

2. Photoshop

Provozní kroky:

1) Spusťte Photoshop, klikněte na " Soubor " - " Import " v levém horním rohu a vyberte WIA Scan, jak je uvedeno níže:

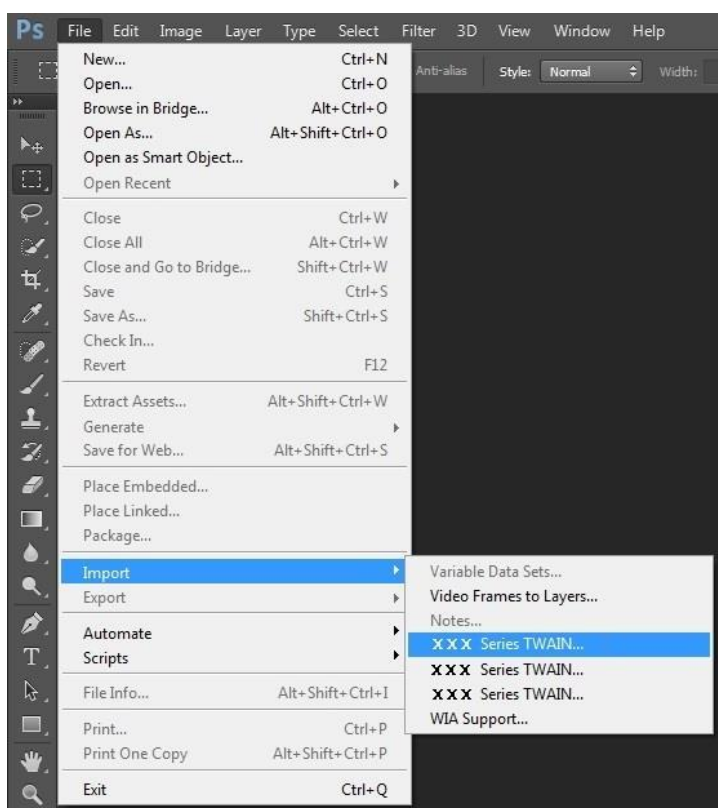

2) Poté, co se okno objeví, viz Krok 4 a Krok 5 [9.1.3.1](#) konkrétní kroky operace.

9.1.3.2. WIA 2.0 skenování (Windows Vista / Windows Server 2008 a novější verze)

Provozní kroky:

1. Klikněte na " Start " - " Všechny programy " - " zařízení a tiskárna " v levé dolní části plochy.

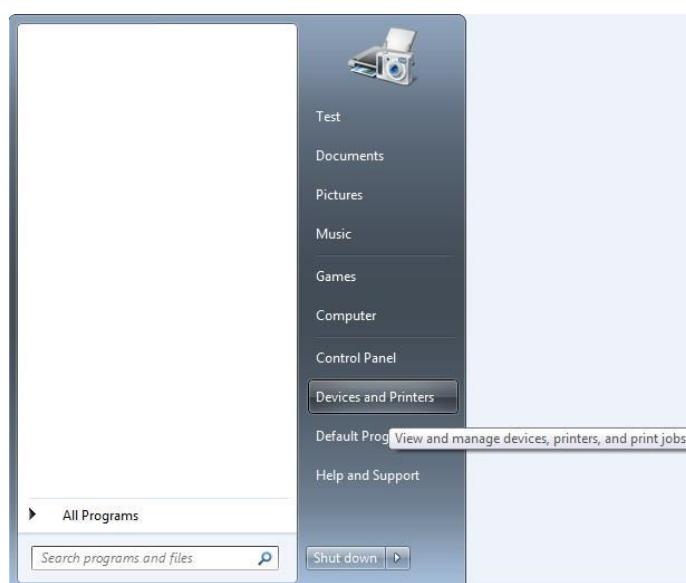

2. Když se objeví vyskakovací okno, vyberte tiskárnu, kterou chcete použít, a klikněte pravým tlačítkem myši.

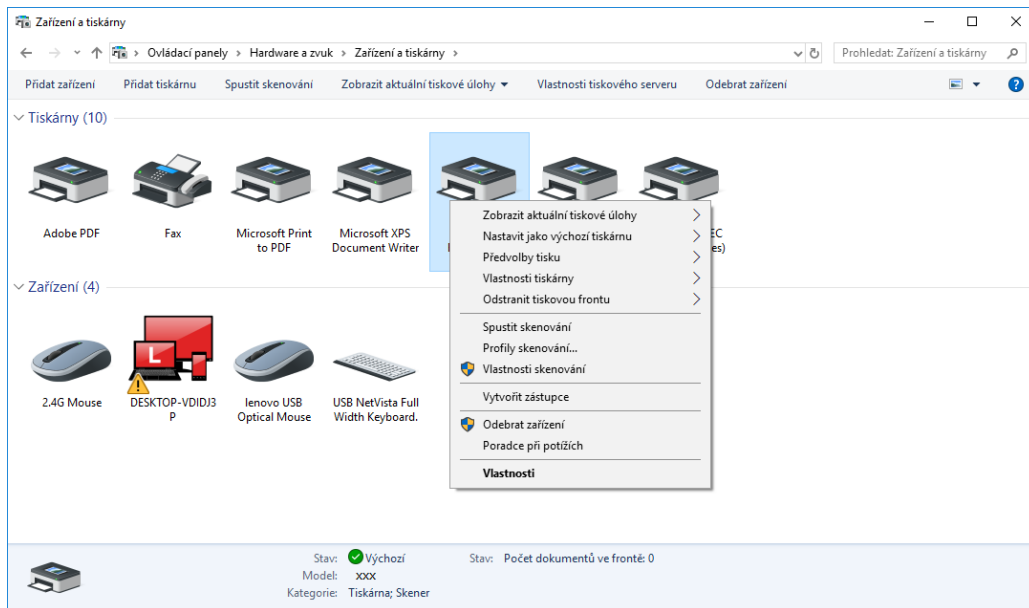

3. Na výše uvedeném panelu možností klikněte na "Spustit skenování".

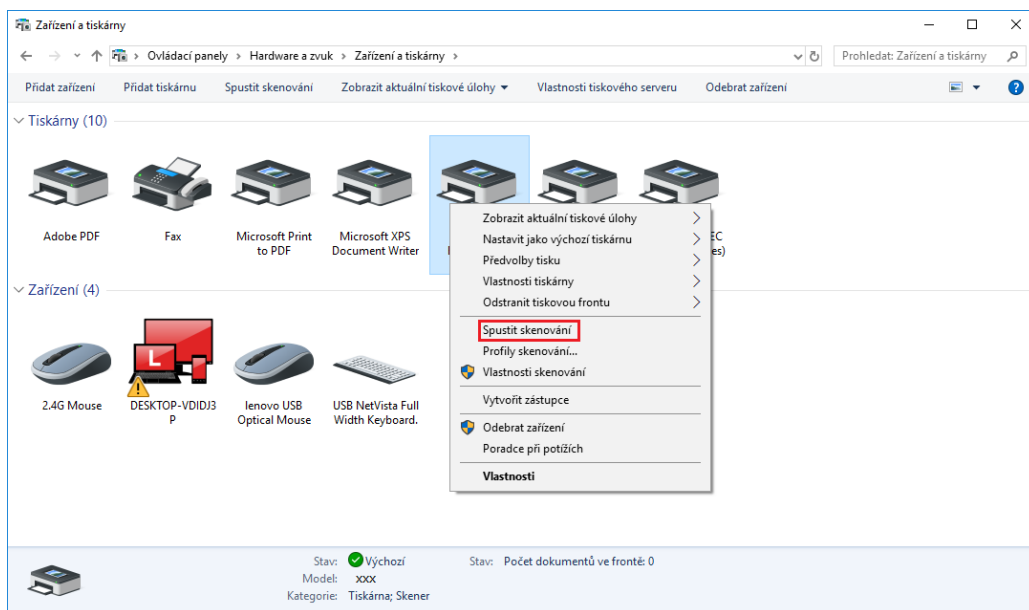

4. Poté, co se okno objeví, nastavte skenování a klikněte na “Skenovat” v pravém dolním rohu a spustíte skenování.

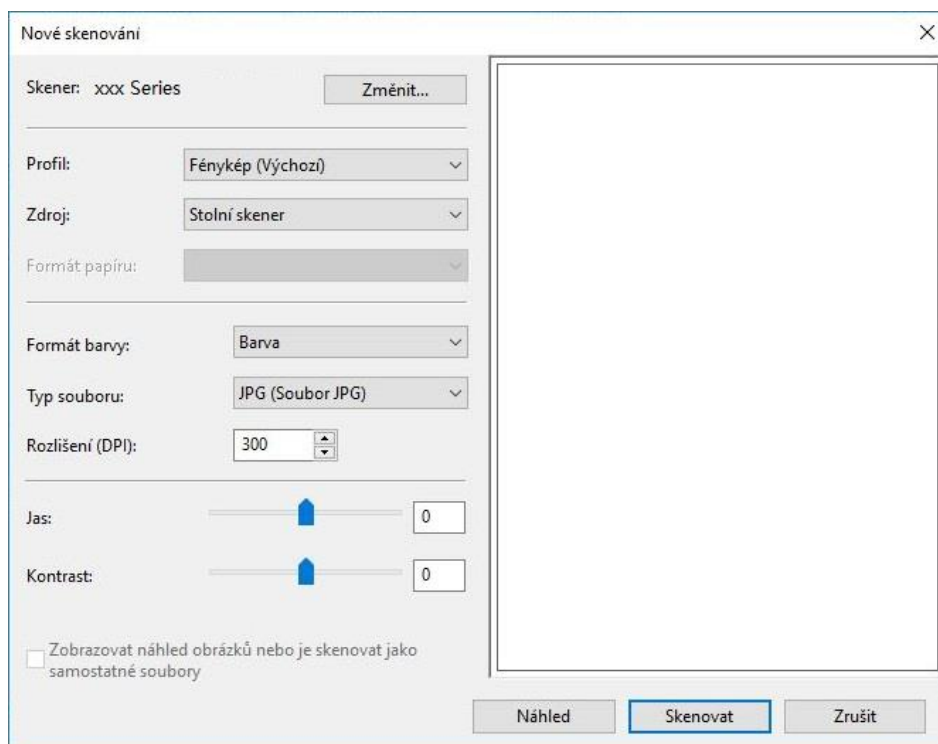

9.2. Skenování systému macOS

9.2.1. ICA Skenování

9.2.1.1. Otevřete ICA pomocí “Tisk a skenování”

Provozní kroky:

1. Po instalaci ovladače tiskárny klikněte na ikonu “Předvolby systému” v levém dolním rohu plochy počítače.



2. Po zobrazení okna klikněte na “Tisk a skenování”.



3. Po zobrazení okna klikněte na “Skenovat”.

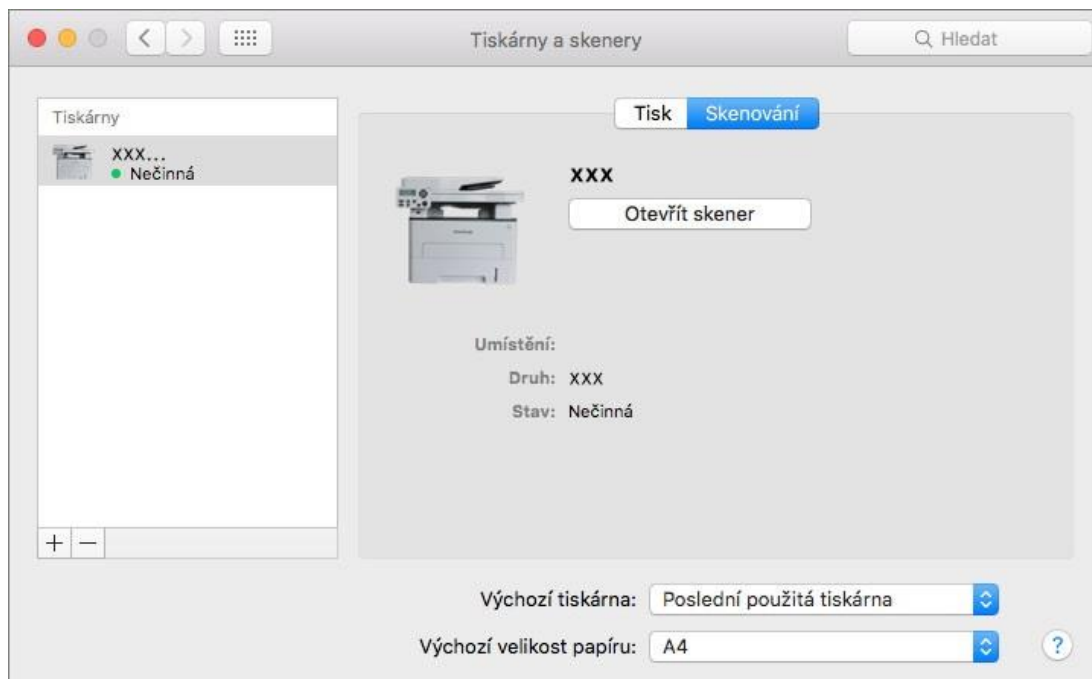

4. Klikněte na “Otevřít skener” a objeví se okno skenování.

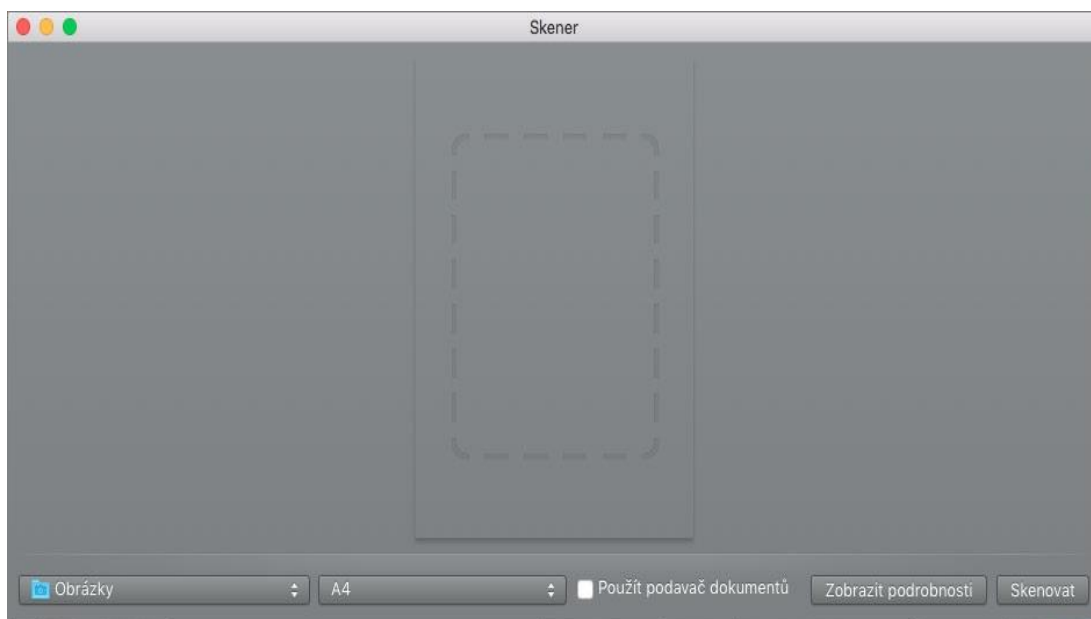

5. Klikněte na “Zobrazit podrobnosti” v pravém dolním rohu nastavíte parametry skenování.

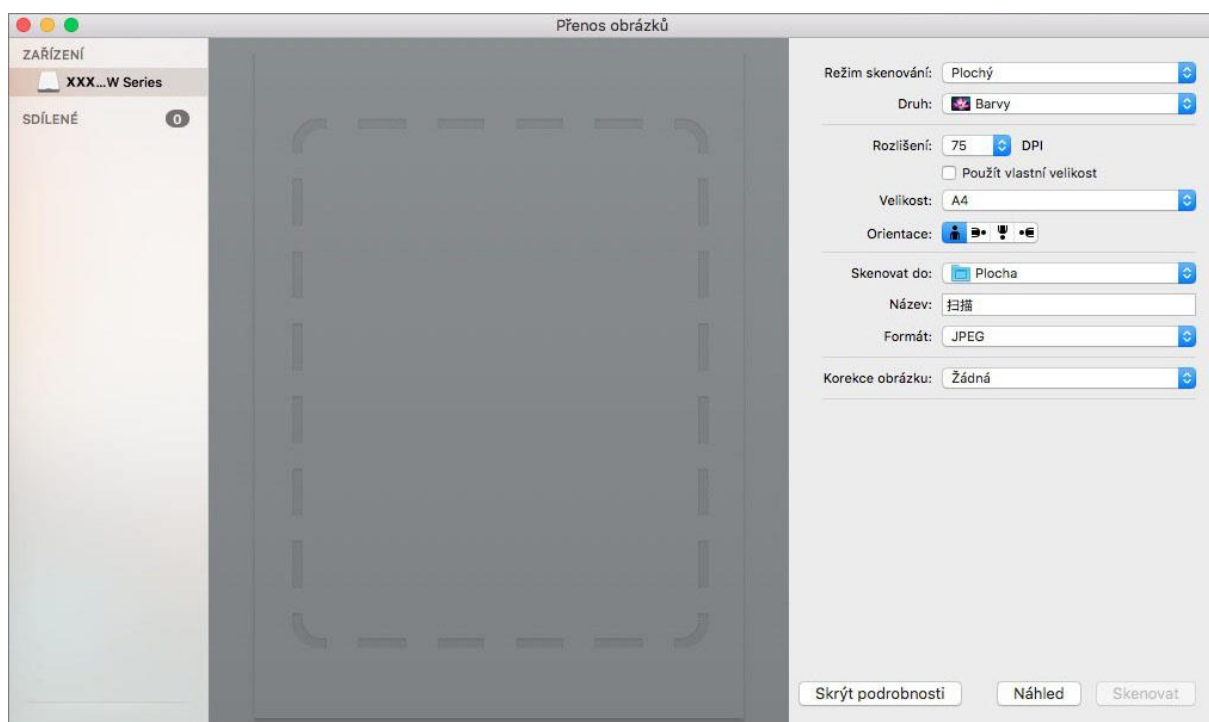

6. Klikněte na “Skenovat” v pravém dolním rohu a spusťte skenování.

9.2.1.2. Zavolejte CIA prostřednictvím aplikací

Provozní kroky:

1. Klikněte na ikonu "Finder" v levém dolním rohu plochy počítače nebo pomocí klávesových zkratk `command + shift+C` otevřete okno. Najděte "Fotografování" v části "Aplikace" (nebo proveďte klávesové zkratky `command+shift+A` pro přímý přechod na "aplikace") a kliknutím spusťte aplikaci.



2. Po výběru tiskárny v levém seznamu nastavte parametry skenování v pravém seznamu. Klikněte na "Skenovat" v pravém dolním rohu a spusťte skenování.

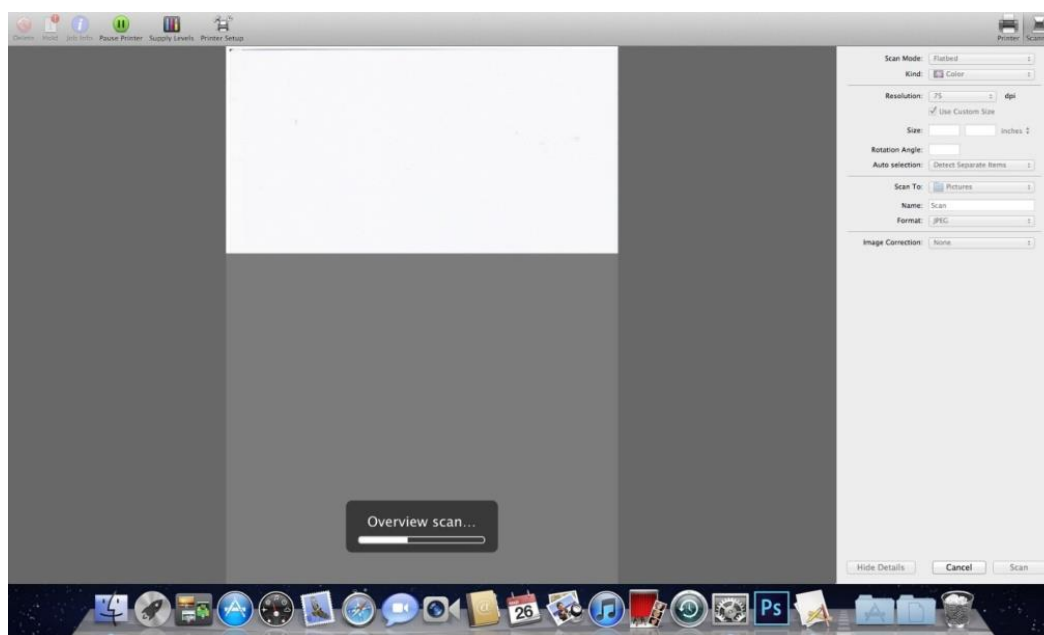

9.2.2. TWAIN Skenování

Jako příklad si vezměte Photoshop.

Provozní kroky:

1. Spusťte Photoshop, klikněte na “Soubor” – “Import” v levém horním rohu a vyberte možnost TWAIN Scan, jak je uvedeno níže:

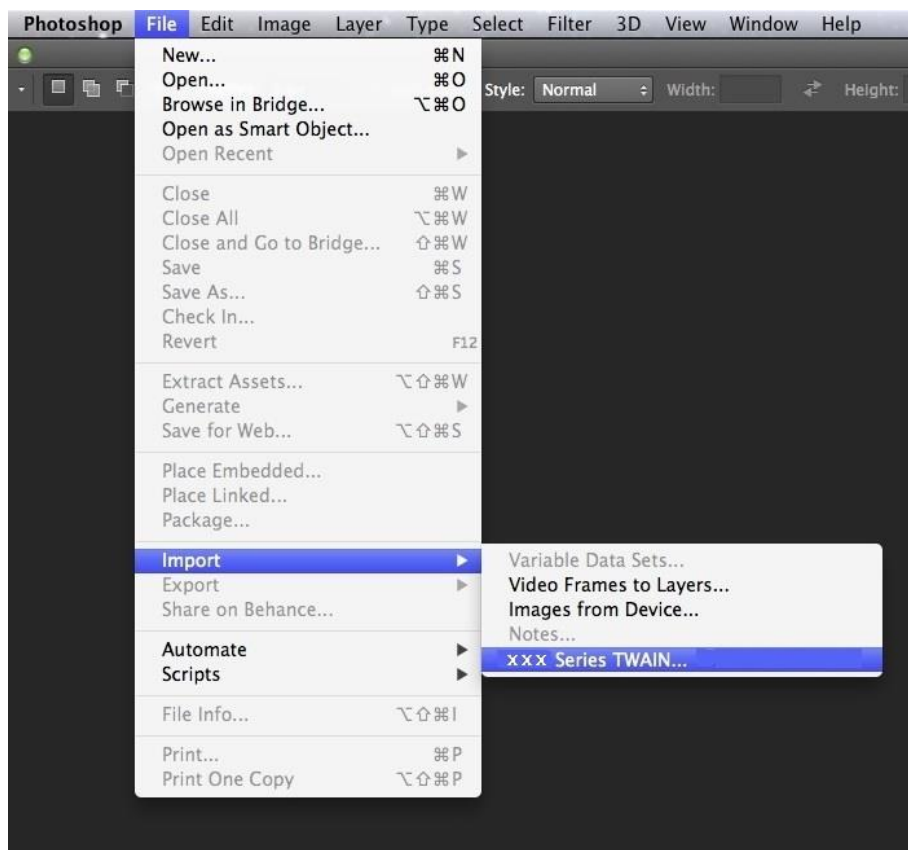

2. Poté, co se okno objeví, naleznete v Kroku 4 [9.1.2.1](#) vidět konkrétní kroky operace.

9.3. Tlačít Skenování

Tato část je především představit, jak skenovat soubory na PC, E-mail, FTP a USB s ovládacím panelem tiskárny.



Poznámka: • Jednostránkový soubor naskenovaný do PC, E-mailu nebo FTP lze uložit do formátu PDF, TIFF nebo JPEG; pokud je naskenován na USB flash disk, mohl by být uložen ve formátu PDF a JPEG.

• V režimu sloučení skenování bude soubor naskenovaný na PC nebo USB flash disk ve výchozím nastavení uložen ve formátu PDF; pokud je naskenován na e-mail nebo FTP, bude uložen ve formátu PDF, TIFF nebo JPEG.

9.3.1. Skenování do Počítače

Můžete ovládat ovládací panel tiskárny pro skenování souboru do počítače. (Podporuje pouze Způsob připojení linky USB.)

1. Ujistěte se, že tiskárna i počítač jsou zapnuté a správně propojené.

2. Vložte originál na skleněnou desku nebo do ADF (viz [část 2.5](#), jak vložit originál).
3. Stiskněte tlačítko "Skenovat" na ovládacím panelu, stiskněte "▲" nebo "▼" pro výběr "Jednostránkové Skenování" nebo "Sloučit Skenování" a stiskněte tlačítko "OK"
4. Stiskněte "Menu" a poté "OK" pro vstup do rozhraní "Nastavení Skenování".
5. Stisknutím tlačítka "▲" nebo "▼" vyberte možnosti "Skenovat do"; poté stiskněte OK.
6. Stiskněte „▲“ nebo „▼“ a vyberte „Skenovat do počítače“ a stiskněte OK. Stiskněte tlačítko „Start“ pro spuštění skenování.
7. Pro sloučení skenování, prosím, vložte soubory, které mají být skenovány na skleněnou desku a stiskněte tlačítko "Start" pro skenování další stránku (přímo kontinuální skenování je k dispozici, pokud skenování s ADF).

9.3.2. Skenování na E-mail

Černo-bílý nebo barevný soubor můžete skenovat jako přílohu k e-mailové aplikaci, s následujícími konkrétními provozními kroky:

1. Ujistěte se, že tiskárna i počítač jsou zapnuté a správně propojené.
2. Konfigurace klienta SMTP naleznete v [část 6.2.4.1](#).
3. Nastavení e-mailové adresy naleznete v [část 6.2.4.2](#). (Zařízení s funkcí faxu alternativně viz [část 12.6](#)).
4. Vložte originál na skleněnou desku nebo do ADF (viz [část 2.5](#), jak vložit originál).
5. Stiskněte tlačítko "Skenovat" na ovládacím panelu, stiskněte "▲" nebo "▼" pro výběr "Jednostránkové Skenování" nebo "Sloučit Skenování" a stiskněte tlačítko "OK".
6. Stiskněte "Menu" a poté "OK" pro vstup do rozhraní "Nastavení Skenování".
7. Stisknutím tlačítka "▲" nebo "▼" vyberte možnosti "Skenovat do"; poté stiskněte OK.
8. Stiskněte tlačítka "▲" nebo "▼" vyberte "Skenovat do E - mailu" a stiskněte tlačítko "OK".
9. Stiskněte tlačítka "▲" nebo "▼" vyberte "e-mailový adresář" nebo "skupinová pošta" a stiskněte tlačítko "OK".
10. Stiskněte tlačítka "▲" nebo "▼" vyberte adresu nebo skupinu a poté stiskněte "OK"; Stiskněte tlačítko "Start" pro spuštění skenování.
11. Pro sloučení skenování, prosím, vložte soubory, které mají být skenovány na skleněnou desku a stiskněte tlačítko "Start" pro skenování další stránku (přímo kontinuální skenování je k dispozici, pokud skenování s ADF).

Tyto pokyny k nastavení skupinových e-mailů:

Nastavte název skupiny hromadné poštovní skupiny Webpage a nastavte členy hromadné poštovní skupiny, tj. Po dokončení skenování odešle firmware Soubor skenování na server poštovní schránky a server poštovní schránky jej odešle všem členům skupiny.

9.3.3. Skenování na FTP

Ujistěte se, že uživatel je v prostředí připojeném k Internetu při skenování souborů na FTP server. Pokud chcete skenovat velké soubory, budete muset zadat adresu serveru, uživatelské jméno a heslo pro přihlášení serveru, s konkrétní operace kroků, jak je uvedeno níže:

1. Ujistěte se, že tiskárna i počítač jsou zapnuté a správně propojené.
2. Konfigurace adresáře FTP naleznete v [část 6.2.4.3](#) (případně v případě zařízení s funkcí faxu viz [část 12.7](#)).
3. Vložte originál na skleněnou desku nebo do ADF (viz [část 2.5](#), jak vložit originál).

4. Stiskněte tlačítko "Skenovat" na ovládacím panelu, stiskněte "▲" nebo "▼" pro výběr "Jednostránkové Skenování" nebo "Sloučit Skenování" a stiskněte tlačítko "OK"
5. Stiskněte "Menu" a poté "OK" pro vstup do rozhraní "Nastavení Skenování".
6. Stisknutím tlačítka "▲" nebo "▼" vyberte možnosti "Skenovat do"; poté stiskněte OK.
7. Stiskněte tlačítka "▲" nebo "▼" vyberte "Skenovat na FTP" a stiskněte tlačítko "OK"
8. Stiskněte "▲" nebo "▼" vyberte server a poté stiskněte "OK"; Stiskněte tlačítko "Start" pro spuštění skenování.
9. Pro sloučení skenování, prosím, vložte soubory, které mají být skenovány na skleněnou desku a stiskněte tlačítko "Start" pro skenování další stránku (přímo kontinuální skenování je k dispozici, pokud skenování s ADF).

9.3.4. Skenování na U-disk

Tato tiskárna podporuje skenování souborů na USB bez počítače. Před zahájením provozu se ujistěte, že má USB dostatek úložného prostoru. Konkrétní provozní kroky jsou následující:

1. Vložte USB do předního rozhraní USB tiskárny.
2. Vložte originál na skleněnou desku nebo do ADF (viz [část 2.5](#), jak vložit originál).
3. Stiskněte tlačítko "Skenovat" na ovládacím panelu, stiskněte "▲" nebo "▼" pro výběr "Jednostránkové Skenování" nebo "Sloučit Skenování" a stiskněte tlačítko "OK"
4. Stiskněte "Menu" a poté "OK" pro vstup do rozhraní "Nastavení Skenování".
5. Stisknutím tlačítka "▲" nebo "▼" vyberte možnosti "Skenovat do"; poté stiskněte OK.
6. Stiskněte tlačítka "▲" nebo "▼" vyberte "Skenovat na USB Flash Disk" a poté stiskněte "OK"; Stiskněte tlačítko "Start" pro spuštění skenování.
7. Pro sloučení skenování, prosím, vložte soubory, které mají být skenovány na skleněnou desku a stiskněte tlačítko "Start" pro skenování další stránku (přímo kontinuální skenování je k dispozici, pokud skenování s ADF).

Tiskárna vytvoří složku s názvem PantumScan, ve které jsou všechny naskenované soubory uloženy ve formátu PDF nebo JPG.

 **Poznámka:** Podporované formáty USB flash disků: FAT, FAT32 a NTFS (Windows), MS-DOS (FAT) (mac OS)

9.4. Zrušit Úlohu Skenování

Během skenování jsou k dispozici dva způsoby zrušení úlohy:

1. Stiskněte tlačítka "Zrušit" na ovládacím panelu úlohu zrušíte.
2. Chcete-li úlohu zrušit, klikněte na tlačítko Zrušit na rozhraní panelu průběhu skenování počítače.

10. Fax

10.1. Připojte Zařízení

- "LINE" port slouží k propojení faxu s telefonní linkou.
- "Phone" port slouží k připojení externího telefonu.

 **Poznámka:** • Při připojování telefonní linky se doporučuje používat tradiční analogovou telefonní službu (PSTN: Public Switched Telephone Network). Pokud se používá digitální prostředí (například DSL, PBX, ISDN nebo VoIP), nezapomeňte použít správný filtr a správně nakonfigurovat Digitální nastavení. Pro více informací kontaktujte svého poskytovatele digitálních služeb.

10.2. Nastavení Faxu

Při provádění nastavení faxu můžete postupovat podle níže uvedených kroků.

1. Stisknutím tlačítka "Fax" a poté nabídka "vstoupíte do rozhraní" nastavení nabídky".



2. Stisknutím tlačítka "OK" vstoupíte do rozhraní "Nastavení faxu".

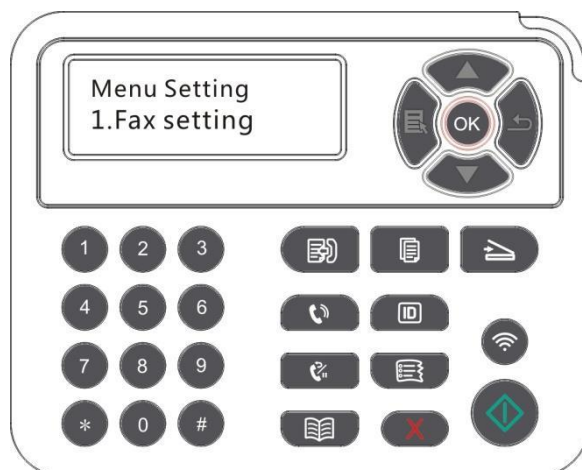

3. Stisknutím tlačítka "▲" nebo "▼" vyberte možnost faxu, kterou chcete nastavit.

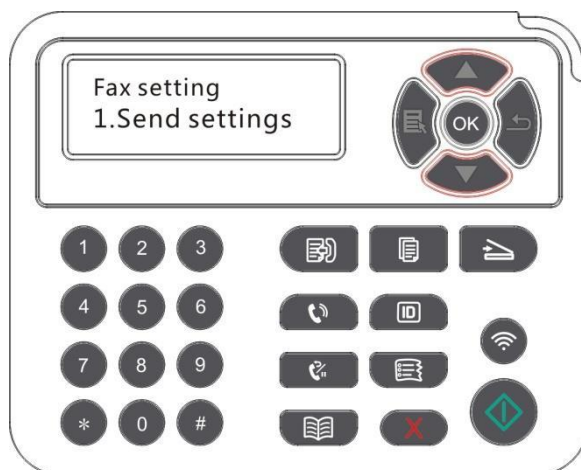

4. 16 nastavení jsou k dispozici zde. Následující pokyny jsou uvedeny v těchto nastaveních:

č.	Volby	Popis
1	Usnesení	Můžete si vybrat definici faxování z možností "Standard, Fine, Super Fine a Image". Výchozí hodnota je "standardní".
2	Původní Velikost	Můžete vybrat požadovanou velikost dokumentu, který chcete faxovat. Dostupné možnosti jsou A4, Dopis A Legal.
3	Intenzita	Svítilnost faxových dokumentů můžete nastavit ručně nebo automaticky.
4	Rodné jméno	Zadejte název faxu a uložte jej.
5	Místní číslo	Zadejte faxové číslo a uložte jej.
6	Skupinové Odesílání	S funkcí odesílání více adres podporuje zadávání několika čísel, která mají být faxována jeden po druhém, se schopností až 20 faxových čísel odeslaných současně.
7	Zpoždění Odeslání	S funkcí zpoždění při odesílání můžete nastavit faxové číslo a čas zpoždění odeslání (do 24 hodin), takže fax odeslaný v nastaveném čase. 30 faxových úloh je nyní nejvíce podporováno.
8	Předáte přijaté	Po povolení "Vpřed na Fax", prosím, nastavit číslo, které mají být předány; při příjmu faxu, bude se těšit na nastavené číslo okamžitě, pokud umožní "Vpřed a Tisk" ve stejné době, tiskárna automaticky vytiskne kopii faxu práci pro záchranu po obdržení faxu.
9	Odeslat Nastavení	Pomocí možností v části "Odeslat Nastavení" nastavte parametry doručení faxu.
10	Přijímat Nastavení	Pomocí možností v části "Přijímat Nastavení" nastavte parametry doručení faxu.

11	Kompatibilita	Pokud je Fax odeslán nebo přijat abnormálně kvůli rušení na telefonní lince, zkuste přepnout do režimu kompatibility VOIP.
12	Země / Region	Pro přizpůsobení se různým telefonním linkám v různých zemích je zapotřebí nastavení v různých zemích nebo regionech.
13	Faxová Zpráva	Pomocí možností v části "Faxová zpráva" můžete vytisknout požadovanou faxovou zprávu podle svých vlastních potřeb.
14	Aktivní Práce	Dotaz na seznam všech faxů pro Zpoždění odesílání a můžete stisknout tlačítko Storno pro odstranění úlohy Zpoždění odesílání.
15	Komunikační záznam	Zeptejte se nejpozději 30 časy odesílání / přijímání faxů.
16	Kontakt	Můžete upravit kontakty, čísla skupin, a vytisknout kontakty, stejně jako seznam čísel skupin z kontaktů.

10.3. Funkce faxu

10.3.1. Odeslat Fax

10.3.1.1. Automatické odesílání faxu

1. Vložte originál na skleněnou desku nebo do ADF (viz [část 2.5](#), jak vložit originál).
2. Stiskněte tlačítko Fax a pomocí číselných tlačítek zadejte Faxové číslo.



3. Stiskněte tlačítka Start spustíte skenování dokumentu.
4. Pokud je originál položen na skleněnou desku, tiskárna po naskenování jedné stránky zobrazí výzvu "Skenovat další stránku". Pokud existuje Další stránka, odeberte původní naskenovaný a vložte další stránku na skleněnou desku; poté stiskněte "Start". Po naskenování všech stránek stiskněte "OK".

5. Po dokončení skenování aktivujte přenos faxu.



 **Poznámka:** Aby nedošlo k poškození tohoto výrobku, nepoužívejte rukopis s korekční páskou, korekční tekutinou, sponkami na papír nebo sponkami. Kromě toho, nekládejte fotografie, malé rukopisy nebo křehké rukopisy do automatického podavače dokumentů.

10.3.1.2. Ruční odesílání faxu

1. Vložte originál na skleněnou desku nebo do ADF (viz [část 2.5](#), jak vložit originál).
2. Stiskněte tlačítko "Fax"
3. Stisknutím tlačítka "reproduktor" nebo vyzvednutím přijímače zadejte faxové číslo.



4. Po vyslechnutí výzvy k faxu potvrďte odeslání stisknutím tlačítka "Start".
 - Pokud volaná strana přijme hovor, můžete mít hlasovou komunikaci; po potvrzení odeslání faxu a vyslechnutí výzvy faxu stiskněte tlačítko "Start" pro zahájení odeslání.

10.3.2. Příjem Faxu

Máte dva způsoby přijímání faxu a výchozí pro tiskárnu je režim faxu.

Režim faxu: určete každý hovor od volající strany jako fax. Při příjezdu počet vyzvánění Nastavit, dává fax příjem signálů a automaticky přijímá fax;

Telefonní režim: určete každý hovor od volající strany jako hovor. V tomto režimu budete možná muset přijímač vyzvednout ručně a poté stisknutím tlačítka "Start" na ovládacím panelu přijmout fax.

10.3.2.1. Automatický příjem v režimu faxu

Při příjmu faxu zařízení přijme hovor s nastaveným počtem zvonění a poté fax automaticky přijme. Počet kroužků je výchozí 4krát.

Chcete-li změnit počet zvonění, viz [část 10.2](#) a [část 15](#).

Nastavení hlasitosti vyzvánění viz [část 12.1.8](#).

10.3.2.2. Ruční příjem v režimu telefonu

V režimu telefonu existují 3 způsoby, jak přijímat fax, když je faxový hovor:

1. Stiskněte tlačítko Start na ovládacím panelu a zařízení začne přijímat Fax
2. Zvedněte přijímač nebo stiskněte "reproduktor" a poté "Start" na ovládacím panelu; zařízení začne přijímat fax.
3. Použijte metodu vzdáleného příjmu (pouze pro externí telefon) a po vyzvednutí přijímače stiskněte "* 90" na telefonním panelu a poté začne stroj přijímat.

 **Poznámka:** • Výchozí pro vzdálený kód je "*90". Můžete jej upravit cestou "Menu" - "Nastavení Faxu" - "Přijmout Nastavení" - "Vzdálený Kód" - "Zapnuto" - Upravit

- Pokud je hladina toneru v kazetě nízká, nemusí být tisk přijatého faxu dokončen správně. Vyměňte ji za novou tonerovou kazetu nebo vyhledejte možnost "Nízká Hladina Toneru, pokračujte v tisku" v Nastavení příjmu faxu a poté ji nastavte jako "Zapnuto" pro nepřetržitý tisk.

10.3.3. Nastavení rušení a kompatibility telefonní linky systému VoIP

Pokud je přenos nebo příjem faxu abnormální kvůli rušení na lince, můžete se pokusit zlepšit úspěšnost přenosu a příjmu faxu následujícími způsoby.

1. Přepněte do režimu kompatibilního s VOIP s nastavením panelu.

Chcete-li jej nastavit, postupujte takto:

- 1) Poté, co je zařízení připraveno, stiskněte "Fax" a poté "Nabídka" pro vstup do rozhraní "Nastavení Nabídky".
 - 2) Stisknutím tlačítka "OK" vstoupíte do rozhraní "Nastavení faxu", poté stiskněte "OK".
 - 3) Stiskněte "▲" nebo "▼" pro zadání "Kompatibilita" a poté stiskněte "OK".
 - 4) Stiskněte tlačítka "▲" nebo "▼" vyberte "VOIP" pro přepnutí do režimu kompatibility VOIP.
2. Pokuste se fax znovu odeslat v době mimo špičku.
 3. Poradte se s dodavatelem VOIP, pokud lze optimalizovat nastavení sítě pro přenos faxu.

10.3.4. Další funkce faxu

Nastavení faxu naleznete v [část 10.2](#) a [část 15](#).

1. Skupinové Odesílání

Tato tiskárna podporuje odesílání jednoho originálu na několik faxových čísel s možností až 20 faxových čísel odeslaných současně.

2. Zpoždění Odeslání

Můžete povolit zpoždění odesílání faxu prostřednictvím ovládacího panelu. Po dokončení tohoto procesu tiskárna Naskenuje dokument do paměti a vrátí se do stavu připravenosti.

3. Aktivní Práce

Můžete zkontrolovat nebo odstranit zpoždění odesílání úlohy uložené v současné době s menu "aktivní úloha".

4. Předáte přijaté

Fax, který obdržíte, můžete přeposlat. Když obdržíte faxovou úlohu, bude nejprve uložena v paměti. Poté tiskárna vytočí zadané faxové číslo a odešle Fax. Pokud dojde k selhání telefonní linky nebo je linka zaneprázdněna a fax nelze přeposlat, vytiskne tato tiskárna kopii obsahu faxu, který má být předán jako záloha. (Pokud je nastavena funkce opakovaného vytáčení, vytiskne se po opakovaném vytáčení).

Pokud je potřeba vytisknout obsah faxu, který má být předán, povolte funkci "vpřed a tisk".

5. Automatické Opakování Volby

Pokud je vytočené číslo obsazeno nebo neodpovídá při odesílání faxu, zařízení automaticky znovu vytočí číslo. Můžete nastavit opakované volby pokusy a interval.

6. Automatické Zoom

Když papír velikosti přijatých Faxů neodpovídá velikosti uvedené v tiskárně, přijatý Fax se bude zmenšovat v závislosti na uživatelem definované velikosti papíru, aby odpovídala velikosti papíru v tiskárně.

Pokud zakážete možnost automatického zmenšení, bude Fax vytištěn v plné velikosti na více stránkách. Automatické zmenšení je ve výchozím nastavení zapnuto.



Poznámka: • Ujistěte se, že výchozí nastavení velikosti papíru odpovídá velikosti média vloženého do zásobníku papíru.

- Příjem do paměti: v případě, že došel papír nebo došlo k uvíznutí papíru Tato tiskárna podporuje ukládání všech faxů v rámci přijímání do paměti automaticky; po zpracování papíru nebo uvíznutí papíru, to bude tisknout všechny z nich automaticky.
-

7. Rychle volba

Můžete upravit čísla rychlé volby a skupinové volby v adresáři pro rychlé vytáčení při odesílání faxu.

1. Rychlá volba

V rozhraní faxu stiskněte tlačítko „Kniha kontaktů“ pro vstup do rozhraní rychlé volby; poté zadejte rychlou volbu. Systém vyhledá automaticky; pokud existuje takové rychlé vytáčení, zobrazí odpovídající informace a začne faxovat stisknutím klávesy " Start"; při absenci tohoto rychlého vytáčení se zobrazí výzva k neobsazenému číslu. 200 rychlé volby lze uložit nanejdýš.

2. Skupinová volba

Ve faxovém rozhraní stiskněte tlačítko „Menu“, poté stiskněte tlačítko „OK“, vstupte do rozhraní nastavení parametrů faxu, vyberte Kontakty – Skupinové hovory, vstupte do rozhraní skupinového hovoru, vyberte skupinové vytáčení pro vstup do rozhraní skupinového vytáčení, vyberte jedno skupin a stisknutím tlačítka Start spustíte skupinové faxování. Pro skupinové vytáčení nastavte maximálně 10 skupin s až 99 čísly v každé skupině.

10.4. PC-Fax

Funkce PC-Fax umožňuje odeslat dokument z počítače jako Fax. PC-Fax podporuje pouze systém Windows. V této části je jako příklad uveden soubor aplikace Word, který vám ukáže, jak pracovat.

10.4.1. Odesílání faxu pomocí PC-Fax

1. Otevřete faxový soubor, který je třeba odeslat.
2. Klikněte na „soubor“ a poté na „tisk“.
3. Vyberte tiskárnu pojmenovanou po konci faxu a poté klikněte na „Vlastnosti tiskárny“; dále nastavte papír „a“ kvalita „odesílání PC-faxu na vyskakovacím okně“ Nastavení faxu“.

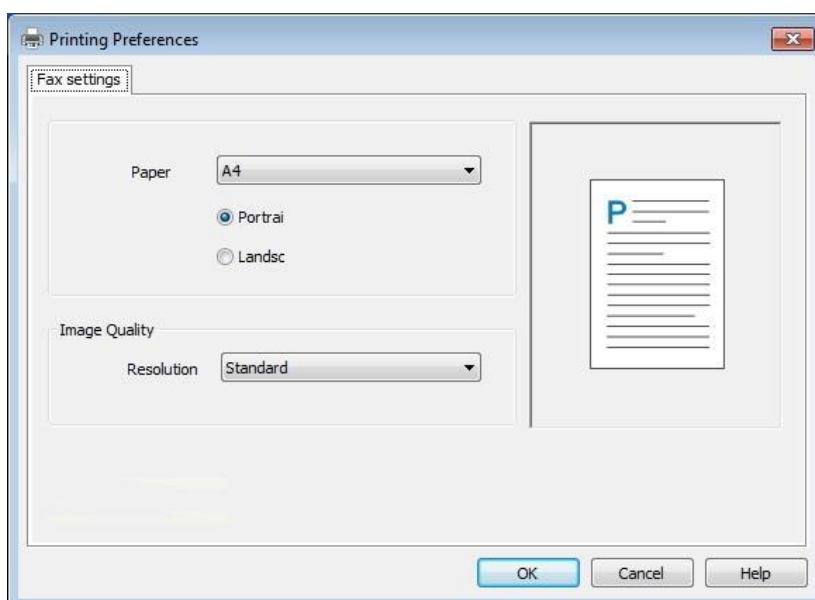

4. Klikněte na “tisk” zobrazíte rozhraní” odeslat Fax”.

The screenshot shows a dialog box titled "will send fax". It has a standard Windows-style title bar with minimize, maximize, and close buttons. The main content area is divided into several sections:

- Fax to:** This section contains two text input fields. The first is labeled "Fax number:" and the second is labeled "Name:". Both fields are currently empty and have a red border around them.
- Buttons:** Below the input fields are two buttons: "Add to contacts" and "Add to recipient list".
- Recipient list:** This section features a table with two columns: "Name" and "Fax number". The table is currently empty.
- Bottom Buttons:** Below the table are four buttons: "Delete a recipient", "Show contacts>>" (which is highlighted with a blue border), "Send", and "Cancel".
- Help:** A "Help" button is located at the bottom left of the main content area.
- Cover settings:** At the bottom of the dialog, there is a section titled "Cover settings" containing a checkbox labeled "Use cover" and a button labeled "Cover settings".

5. Zadejte Jméno a Číslo Faxu, klepněte na tlačítko Přidat do seznamu příjemců, Pokud chcete poslat Fax na více adres, můžete pokračovat zadejte své Jméno a Číslo Faxu, klepněte na tlačítko Přidat do seznamu příjemců.

6. Klikněte na tlačítko Odeslat zahájíte odesílání faxu.

11. Mobilní Tisk/Skenování/Fax

 **Poznámka:** Vzhledem k rozdílům v modelech nemusí být některé funkce podporovány. Máte-li jakékoli dotazy, kontaktujte prosím volací.

11.1. Aplikace “Pantum”

Funkce tisku, skenování, kopírování a faxování můžete realizovat na mobilních zařízeních (mobilní telefony a tablety) prostřednictvím aplikačního softwaru „Tiskárna Pantum“.

11.1.1. Podporované operační systémy

Aplikace „Tiskárna Pantum“ je vhodná pro operační systémy Android verze 6.0-12.0, iOS verze 11.0-16.0 a HarmonyOS 2.0-3.0.

11.1.2. Jak stáhnout “Phantom App”

Jak jej stáhnout pro mobilní zařízení Android:

1. Můžete kliknout na "APP" v pravém horním rohu na webové stránce <http://www.pantum.com>. Chcete-li zobrazit podrobnosti a zkontrolovat, stáhnout a nainstalovat aplikaci
2. Můžete si jej stáhnout a nainstalovat z Obchodu Google Play > Aplikace> Hledat Pantum Mobile Printing >.

Jak jej stáhnout pro mobilní zařízení iOS:

Klikněte na ikonu App Store na rozhraní mobilního zařízení iOS> Vyhledávací rozhraní> Do vyhledávacího pole zadejte “PANTUM” nebo “PANTUM Tisk”> Stáhnout a nainstalovat.

11.1.3. Jak používat aplikaci Tiskárna Pantum

11.1.3.1. Přidání tiskárny

I. Přidejte tiskárnu prostřednictvím konfigurace sítě Wi-Fi

1. Ujistěte se, že má mobilní zařízení zapnuté Bluetooth, oprávnění k informacím o poloze a přístup k síti Wi-Fi.

 **Poznámka:** U mobilních zařízení s operačním systémem iOS povolte oprávnění k umístění aplikace Tiskárna Pantum takto: Klikněte na „Nastavení“ > „Aplikace Tiskárna Pantum“> „Umístění“ a vyberte „Během používání aplikace“.

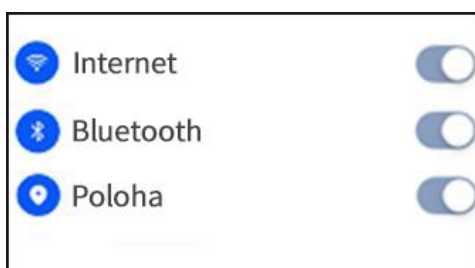

2. Stisknutím tlačítka Wi-Fi na tiskárně vytisknete „Pokyny pro připojení Wi-Fi k mobilnímu zařízení“
3. Přejděte do aplikace „Tiskárna Pantum“. Klikněte na tlačítko „Přidat tiskárnu“ a pokračujte dle pokynů na rozhraní.

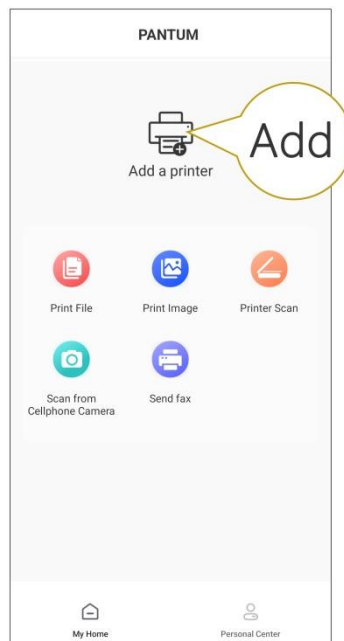

4. Tiskárna byla úspěšně přidána.

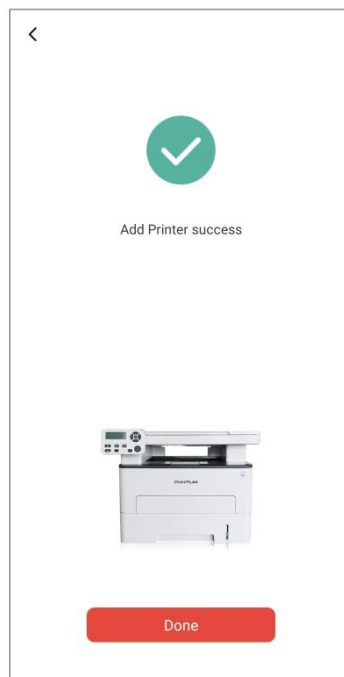

Poznámka: • Pokud je nalezeno několik tiskáren, vytiskněte prosím „Pokyny pro připojení Wi-Fi k mobilnímu zařízení“ a vyberte tiskárnu, ke které se chcete připojit, podle názvu hotspotu.



II. Vyhledejte tiskárnu v síti LAN

1. Tiskárna a mobilní zařízení byly připojeny ke stejné síti LAN.
2. Přejděte do aplikace „Tiskárna Pantum“ > klikněte na „Připojit“ na Rozhraní „Zařízení Nalezená v Síti LAN“ > vyberte tiskárnu > úspěšně přidat.

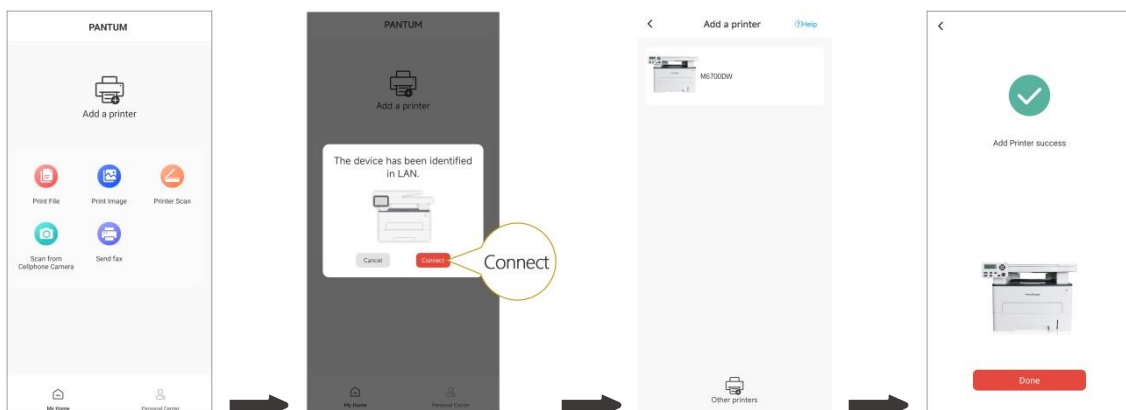

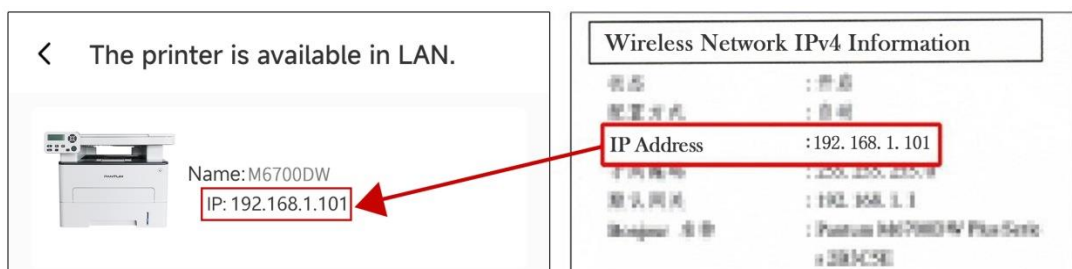

Poznámka: • Pokud je nalezeno více tiskáren, vytiskněte prosím stránku „Konfigurace sítě“ a vyberte požadovanou tiskárnu na základě adresy IP. (Informace o tom, jak získat IP adresu tiskárny, naleznete v [Sekci 12.4](#) a vytiskněte „Stránka Konfigurace Sítě“)

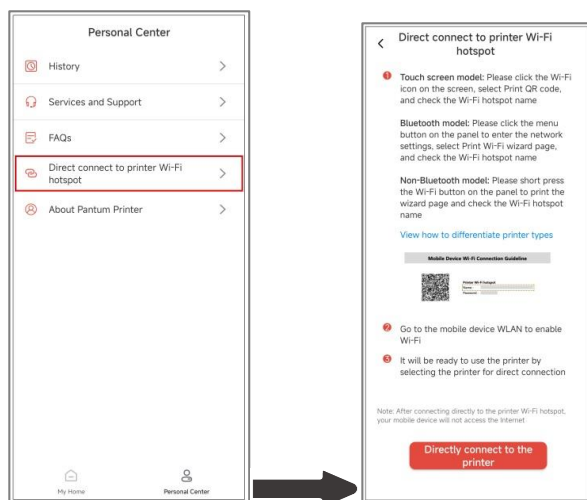

III. Přidejte tiskárnu přímým připojením

1. Přejděte na „Osobní Centrum“, vyberte „přímé připojení k hotspotu Wi-Fi tiskárny“ a pracujte podle pokynů na rozhraní.



 **Poznámka:** • Aktuální síť vašeho mobilního zařízení není k dispozici po připojení hotspotu Wi-Fi tiskárny přímo.

11.1.3.2. Použijte tiskárnu

Přejděte na domovskou stránku aplikace a podle potřeby vyzkoušejte různé funkce.

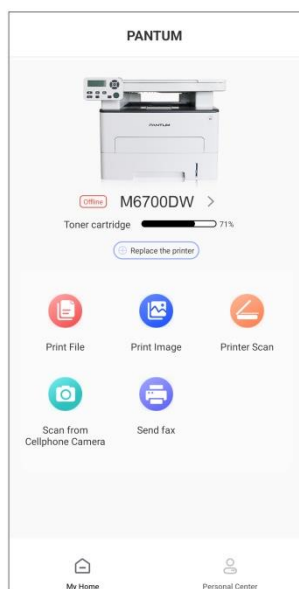

 **Poznámka:** • Funkce se mohou u různých modelů tiskáren lišit. Konkrétní funkce podléhají zakoupené tiskárně.
• Pokud se tisk nezdaří, zkontrolujte, zda je mobilní zařízení připojeno ke stejné bezdrátové síti, ke které je tiskárna připojena.
• Pokud mobilní zařízení nedetekuje žádné tiskárny, zkontrolujte, zda je tiskárna zapojena a zapnutá.

11.2. Mopria Mobilní Tisk

Mopria mobile print vyžaduje instalaci Mopria Print Service na zařízení Android. Můžete tisknout fotografie, e-maily, webové stránky a soubory.

11.2.1. Operační systémy a aplikace, které podporují mobilní tisk Mopria

1. Mobilní tisk Mopria je vhodný pro Android 4.4 nebo vyšší verzi.
2. Mopria, mobilní tisk je podporován aplikací, například Microsoft Office 1.01 (16.0.4201.1006) nebo vyšší verze, Adobe Reader (V11.7.1) nebo vyšší verze.

Další informace o aplikacích, které podporují tisk Mopria, naleznete na adrese: <https://mopria.org>.

11.2.2. Jak stáhnout Mopria Print Service

1. Stáhněte si tiskovou službu Mopria z Google Play a nainstalujte ji do zařízení Android.
2. Pro čínské uživatele, Stáhněte si tiskovou službu Mopria na adrese <https://app.mopria.org/MopriaPrintService> pro stažení a instalaci této aplikace.

11.2.3. Předběžné přípravy

1. Tiskárna, která má funkci bezdrátové sítě.
2. Mobilní zařízení Android.

11.2.4. Jak používat Mopria Mobilní Tisk

Před tiskem nastavte službu Mopria print jako "Zapnuto".

1. Klikněte na "Nastavení" Na domovské obrazovce v mobilním zařízení Android a vyberte "Tisk".
2. Nastavte "Mopria print service" jako "Zapnuto".

Všechny ostatní tiskové pluginy by měly být vypnuty, pokud používáte funkci mobilního tisku Mopria.

Tiskové kroky se mohou lišit podle aplikací, přičemž Adobe Reader jako příklad vysvětlení.

1. Zapněte tiskárnu.
2. Připojte mobilní zařízení Android k bezdrátové síti tiskárny (jak se připojit, viz [část 5](#)).
3. Otevřete soubory, které potřebujete k tisku pomocí aplikace Adobe Reader v zařízení Android.
4. Kliknout  .
5. Klikněte na "Tisk".
6. Ujistěte se, že je vybrána tiskárna Pantum.

Pokud jste vybrali jinou tiskárnu (nebo jste ji nevybrali), klikněte na rozevírací nabídku tiskárna a vyberte tiskárnu Pantum.

7. Nastavte parametry tisku, například počet vytištěných stránek.
8. Klikněte na "Tisk".



Poznámka: • Pokud se tisk nezdaří, zkontrolujte, zda má vaše mobilní zařízení Android přístup k síti Wi-Fi, ke které je tiskárna připojena.
• Pokud mobilní zařízení Android nezjistí žádné tiskárny, zkontrolujte, zda je tiskárna zapnutá a zda je tiskárna zapnutá.

11.3. Štítek NFC

Štítek NFC (Blízká Pole Komunikace) umožňuje bezkontaktní přenos dat z část. do část. mezi elektronickými zařízeními. Pomocí tohoto štítku můžete rychle připojit mobilní zařízení k tiskárně.

 **Poznámka:** • Rozpoznávání NFC nemusí fungovat správně kvůli materiálu krytu mobilního zařízení

- Doba dotyku a vzdálenost se mohou lišit v závislosti na použitém mobilním telefonu.

11.3.1. Předběžné přípravy

1. Tiskárna s Funkcí Přímého Připojení Wi-Fi.
2. Mobilní zařízení Android 5.0 nebo vyšší verze podporují funkci NFC a funkci Wi-Fi Direct.
3. Nainstalujte aplikaci " PANTUM " na mobilní zařízení.

11.3.2. Jak tisknout

1. Zkontrolujte, zda je v mobilním zařízení povoleno připojení NFC a Wi-Fi direct a zda je na tiskárně povoleno připojení Wi-Fi direct. (Jak povolit funkci Wi-Fi direct naleznete v [část 5.2.2.](#)).
2. Anténa NFC na mobilním zařízení (obvykle na zadní straně mobilního zařízení) klepne na logo NFC tiskárny. Počkejte několik sekund, spustí se tisková aplikace a mobilní zařízení bude připojeno k tiskárně.

 **Poznámka:** • U některých mobilních zařízení nemusí být anténa NFC na zadní straně mobilního zařízení. Před klepnutím zkontrolujte umístění antény NFC vašeho mobilního zařízení.

- Pokud aplikace Bentu printing není nainstalována na mobilním zařízení, automaticky se zobrazí odkaz ke stažení aplikace Bentu printing. Zkuste to znovu po stažení a instalaci aplikace.

3. Vyberte obsah, který chcete vytisknout, a podle potřeby nastavte parametry tisku.
4. Klikněte na tisk a tiskárna začne tisknout.

11.4. AirPrint mobilní tisk

Pouze tiskárny, které podporují funkci AirPrint, mohou provádět tisk AirPrint. Zkontrolujte, zda je na krabici logo AirPrint, které tiskárna používá k identifikaci, zda tiskárna podporuje funkci AirPrint.

11.4.1. Operační systémy podporované AirPrint mobile print

Vhodné pro iOS7. 0 nebo novější.

11.4.2. Předběžné přípravy

1. Tiskárna, která má funkci bezdrátové sítě.
2. mobilní zařízení iOS.

11.4.3. Jak používat mobilní tisk AirPrint

Kroky tisku se mohou lišit v závislosti na aplikaci. Následující text používá PDF jako příklad pro ilustraci.

1. Zapněte tiskárnu.
2. Ujistěte se, že mobilní zařízení iOS navázalo spojení s tiskárnou bezdrátové sítě (jak se připojit, viz [část 5](#)).
3. Na zařízeních iOS otevřete dokument, který potřebujete vytisknout, pomocí PDF.

4. Kliknout  .

5. Klikněte na "Tisk".

6. Ujistěte se, že je vybrána tiskárna Pantum.

Pokud jste vybrali jinou tiskárnu (nebo jste ji nevybrali), klikněte na možnost "tiskárna " a vyberte tiskárnu Pantum.

7. Nastavte parametry tisku, například počet vytištěných kopií.

8. Klikněte na "Tisk".



Poznámka: • Pokud se tisk nezdaří, zkontrolujte, zda je zařízení iOS připojeno k bezdrátové síti, ke které je tiskárna připojena.
• Pokud mobilní zařízení iOS nezjistilo žádnou tiskárnu, zkontrolujte, zda je tiskárna zapnutá a zda je tiskárna zapnutá.

12. Obecná Nastavení

Tato část představuje především některá běžně používaná nastavení.

 **Poznámka:** Vzhled panelu se může trochu lišit kvůli rozdílu typu nebo funkce. Všechny diagramy jsou pouze orientační.

12.1. Nastavení Systému

12.1.1. Nastavení Ukládání Toneru

Můžete zvolit režim ukládání toneru, který může snížit spotřebu toneru a snížit náklady na tisk. Když je režim ukládání toneru “zapnutý”, tištěná barva bude světlejší. Režim ukládání toneru je ve výchozím nastavení “vypnuto”.

1. Stisknete “Nabídka” pro vstup do rozhraní nastavení nabídky.
2. Stisknete kláves se šipkami “▲” nebo “▼” vyberte možnost “Nastavení Systému” a stisknete klávesu “OK”.



3. Stisknete “▲” nebo “▼” vyberte “Toner save set” a stisknete “OK” povolíte / zakázete režim úspory inkoustu.



12.1.2. Nastavení Jazyka

“Nastavení Jazyka” se používá k výběru jazyka, který se má zobrazit na ovládacím panelu.

1. Stisknete “Nabídka” pro vstup do rozhraní nastavení nabídky.
2. Stiskněte kláves se šipkami “▲” nebo “▼” vyberte možnost “Nastavení Systému” a stiskněte klávesu “OK”.
3. Stiskněte “▲” nebo “▼” pro výběr “nastavení jazyka” a poté stiskněte “OK” pro nastavení jazyka.



12.1.3. Obnovení Továrního Nastavení

“Obnovit tovární nastavení” se používá k obnovení výchozího nastavení tiskárny. Po obnovení továrního nastavení se tiskárna automaticky restartuje.

1. Stisknete “Nabídka” pro vstup do rozhraní nastavení nabídky.
2. Stiskněte kláves se šipkami “▲” nebo “▼” vyberte možnost “Nastavení Systému” a stiskněte klávesu “OK”.
3. Stisknutím směřových kláves “▲” nebo “▼” vyberte možnost “Obnovit sadu” a stiskněte “OK”.



 **Poznámka:**• Tovární nastavení síťové tiskárny lze obnovit pomocí vestavěného webového serveru (viz [část 6.2.5](#)).

12.1.4. Nastavení Doby Spánku

Režim spánku může účinně snížit spotřebu energie tiskárny a "nastavení doby spánku" lze provést v době nečinnosti před tím, než zařízení přejde do režimu spánku.

1. Stisknete "Nabídka" pro vstup do rozhraní nastavení nabídky.
2. Stiskněte klávese se šipkami "▲" nebo "▼" vyberte možnost "Nastavení Systému" a stiskněte klávesu "OK".
3. Stiskněte směrového tlačítka "▲" nebo "▼" vyberte možnost "Nastavit čas spánku" a stiskněte tlačítka "OK" nastavte odpovídající dobu spánku.



Poznámka: • V režimu spánku lze tiskárnu probudit stisknutím libovolné klávesy nebo odesláním tiskové práce.
• Čas spánku síťové tiskárny lze nastavit pomocí vestavěného webového serveru (viz [část 6.2.4.4](#)).

12.1.5. Tichý tisk

Nastavte režim ztlumení pro vytvoření nízkorychlostního tisku s nízkým šumem. Pokud je režim ztlumení “zapnuto”, tisk bude v nízké rychlosti. Tento režim je ve výchozím nastavení “vypnuto”.

1. Stisknete “Nabídka” pro vstup do rozhraní nastavení nabídky.
2. Stiskněte kláves se šipkami “▲” nebo “▼” vyberte možnost” Nastavení Systému “a stiskněte klávesu” OK”.
3. Stiskněte směrové tlačítko “▲” nebo “▼” a vyberte možnost” Tichý tisk “a stiskněte tlačítko”OK” pro zapnutí / vypnutí tohoto režimu.



12.1.6. Vytisknout čistou fixační stránku

Funkce “Vytisknout čistou fixační stránku” může vyčistit toner, papírový prášek a další nečistoty, aby bylo možné dosáhnout lepšího efektu tisku. Tiskárna se spustí Tisk stránky pro funkci čištění a opravu automaticky poté, co tiskárna vytiskne určitý počet stránek. Můžete také spustit tisk stránky pro funkci čištění a opravu ručně nastavením panelu tiskárny. Kroky jsou následující:

1. Stisknete “Nabídka” pro vstup do rozhraní nastavení nabídky.
2. Stiskněte kláves se šipkami “▲” nebo “▼” vyberte možnost” Nastavení Systému “a stiskněte klávesu” OK”.
3. Stiskněte “▲” nebo “▼” a vyberte možnost” Vytisknout čistou fixační stránku”a poté stiskněte”OK” pro zahájení čištění a upevnění fixační jednotky.

12.1.7. Nastavení automatického vypnutí

“Nastavení automatického vypnutí” se používá k nastavení podmínek vypnutí tiskárny a doby zpoždění vypnutí.

1. Stisknete “Nabídka” pro vstup do rozhraní nastavení nabídky.
2. Stiskněte tlačítka “OK” vyberte možnost “Nastavení systému”.
3. Stiskněte směrové tlačítko “▲” nebo “▼” pro výběr možností “Nastavení automatického vypnutí”, stiskněte “OK” pro vypnutí stavu a vypnutí zpoždění.



 **Poznámka:** Nastavte stav automatického vypnutí:

- Vypnutí ve stavu bez portu (výchozí konfigurace) : není připojen žádný port, funkce Wi-Fi je deaktivována, tiskárna je v pohotovostním režimu nebo v režimu spánku.
 - Vypnutí v klidovém stavu: tiskárna je v pohotovostním režimu nebo v režimu spánku.
 - Pokud je splněna podmínka automatického vypnutí, tiskárna bude v nastaveném čase vypnutá.
 - Po vypnutí tiskárny je spotřeba energie 0,5 W nebo nižší.
 - Jednotlivé země (nebo regiony) nepodporují funkci nastavení automatického vypnutí.
-

12.1.8. Zvuk/hlasitost (platí pro zařízení s funkcí faxu)

Můžete nastavit nahoru a dolů zvuk / hlasitost nebo vypnout.

1. Stisknete "Nabídka" pro vstup do rozhraní nastavení nabídky.
2. Stiskněte kláves se šipkami "▲" nebo "▼" vyberte možnost "Nastavení Systému" a stiskněte klávesu "OK".
3. Stiskněte "▲" nebo "▼" vyberte "Zvuk/Hlasitost" a poté stisknutím "OK" provedte nastavení na "Řádek Tón", "Vyzváněcí Tón", "Faxový Tón" a "Hlavní Hlasitost".

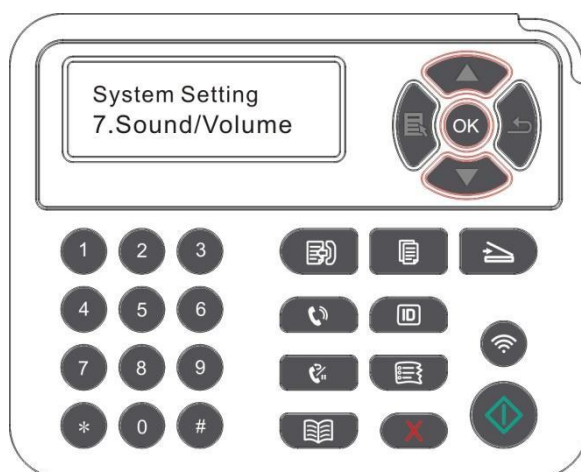

12.1.9. Čas/datum (platí pro zařízení s funkcí faxu)

Můžete nastavit čas a datum s možností Čas / Datum.

1. Stisknete "Nabídka" pro vstup do rozhraní nastavení nabídky.
2. Stiskněte kláves se šipkami "▲" nebo "▼" vyberte možnost "Nastavení Systému" a stiskněte klávesu "OK".
3. Stiskněte "▲" nebo "▼" vyberte "Čas / Datum" a poté stiskněte "OK" provedte nastavení na "Datum", "Čas", "Časové pásmo", "Formát data" a "Formát času".

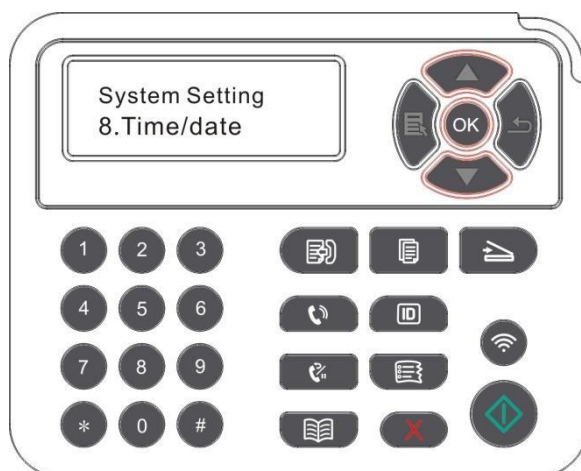

12.2. Nastavení Sítě

Můžete zkontrolovat nebo nastavit stav sítě pomocí nastavení sítě.

1. Stisknete "Nabídka" pro vstup do rozhraní nastavení nabídky.
2. Stiskněte směrové tlačítko "▲" nebo "▼" a vyberte možnost "Síťová sada".
3. Stiskněte tlačítka "OK" nastavte "Síťová sada", "Nastavení bezdrátové sítě" a "Wi-Fi Direct".



12.3. Informace o Síti

Stav sítě Můžete zkontrolovat pomocí Informace o Síti.

1. Stisknete "Nabídka" pro vstup do rozhraní nastavení nabídky.
2. Stiskněte směrové tlačítko "▲" nebo "▼" a vyberte možnost "informace o síti" a stisknutím tlačítka "OK" zobrazte "informace o kabelové síti", "informace o bezdrátové síti" a "Informace o Wi-Fi Direct".



12.4. Tisk informační zprávy

Zprávu o informacích můžete vytisknout pomocí ovládacího panelu. Tyto stránky vám mohou pomoci dozvědět se o informacích o produktu a diagnostikovat a řešit chyby produktu.

1. Stisknete "Nabídka" pro vstup do rozhraní nastavení nabídky.
2. Stiskněte tlačítka "▲" nebo "▼" vyberte "Informační Zpráva".



3. Stiskněte tlačítka "OK" zadejte tisk informací. Zprávu o produktu můžete vytisknout podle potřeb. Produkt zprávy, které by mohly být vytištěny patří Demo stránka, stránka s informacemi, struktura menu stránku, nastavení sítě, e-mailová adresa, skupina e-mail, FTP adresu a Wi-Fi hotspot.

 **Poznámka:** • Výše uvedená zpráva o produktu je nejuplněnější verzí a může se lišit od zprávy o produktu modelu, který skutečně používáte.

12.5. Zbytkové množství toneru

Aktuální zbytkové množství toneru v kazetě můžete zkontrolovat pomocí ovládacího panelu tiskárny.

1. Stisknete "Nabídka" pro vstup do rozhraní nastavení nabídky.
2. Stiskněte tlačítka "▲" nebo "▼" vyberte "Zbývající množství toneru".



3. Stiskněte tlačítka "OK" zadejte a zkontrolujte zbývající množství toneru.

12.6. Konfigurace e-mailového adresáře

(Vhodné pro stroje s funkcí faxu)

1. Stiskněte tlačítka "Skenovat" na ovládacím panelu a poté stisknutím tlačítka "Menu" vstoupíte do rozhraní "Nastavení Menu".
2. Stiskněte tlačítka "OK" vstoupíte do rozhraní "Nastavení skenování".
3. Stiskněte klávesy se šipkami "▲" nebo "▼", vyberte možnost "E-mailový adresář" a stiskněte klávesu "OK".
4. Stiskněte klávesy se šipkami "▲" nebo "▼", vyberte možnost "Upravit adresář" a stiskněte klávesy "OK" Vytvořte, upravte/zobrazte, odstraňte a přidejte do skupiny.
5. Stiskněte klávesy se šipkami "▲" nebo "▼", vyberte možnost "Upravit skupinovou poštu" a stiskněte klávesy "OK" Vytvořte, upravte/zobrazte a odstraňte operace.



Poznámka: • Členové adresáře nemohou být přidáni do skupiny před vytvořením skupinového e-mailu.

- E-maily můžete přijímat pouze v případě, že jste provedli správné nastavení e-mailu. Podrobné kroky nastavení získáte od správce sítě.

12.7. Konfigurace adresáře FTP

(Vhodné pro stroje s funkcí faxu)

1. Stiskněte tlačítka "Skenovat" na ovládacím panelu a poté stisknutím tlačítka "Menu" vstoupíte do rozhraní "Nastavení Menu".
2. Stiskněte tlačítka "OK" vstoupíte do rozhraní "Nastavení skenování".
3. Stiskněte klávesy se šipkami "▲" nebo "▼", vyberte možnost "Adresář FTP" a stiskněte klávesy "OK" Vytvořte, upravte/zobrazte a odstraňte operace.



Poznámka: • Před konfigurací adresáře FTP možná budete muset konzultovat správce sítě adresu IP serveru, číslo portu a název FTP.

13. Denní Údržba

 **Poznámka:** Vzhled tiskárny se může lišit kvůli různým modelům a funkcím, takže schéma je pouze pro vaši informaci.

13.1. Čištění tiskárny

 **Poznámka:** Používejte jemné čisticí prostředky.

- Některé části tiskárny jsou během krátké doby po použití stále ve vysoké teplotě. Abyste předešli popáleninám, nedotýkejte se po otevření předního nebo zadního krytu tiskárny přímo míst s varováním před vysokou teplotou v kontaktu s vnitřními součástmi.
-

1. K očištění vnější strany tiskárny použijte měkký hadřík.

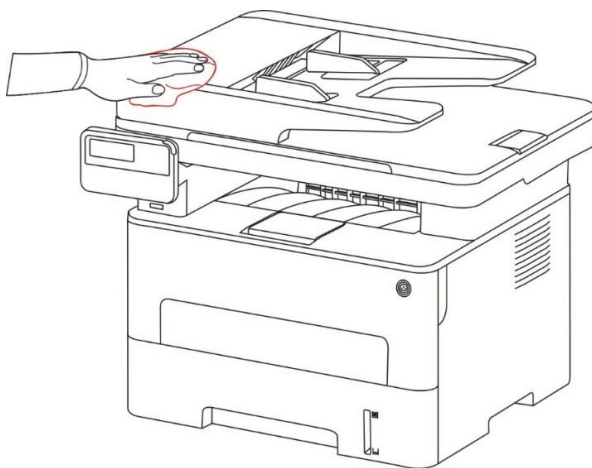

2. Zvedněte kryt skeneru a jemně otřete skleněný stůl měkkým hadrem.

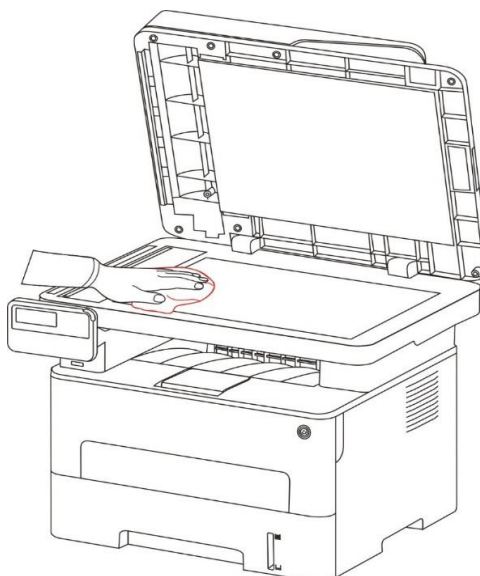

3. Otevřete přední kryt a vyjměte laserovou tonerovou kazetu podél trati.

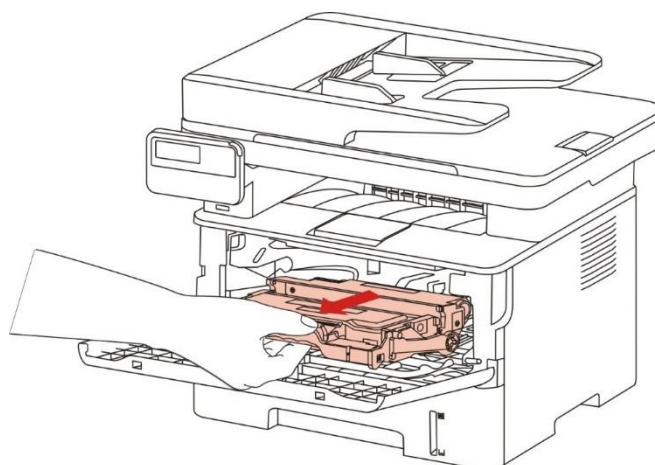

 **Poznámka:** • Při vyjímání laserové tonerové kazety, vložte kazetu do ochranného sáčku nebo ji zabalte silným papírem, aby nedošlo k přímému poškození světla fotosenzitivního bubenu.

4. Vyčistěte vnitřek tiskárny jemným otřením stínované oblasti, jak je znázorněno na obrázku, hadrem a hadříkem, který nepouští vlákna.

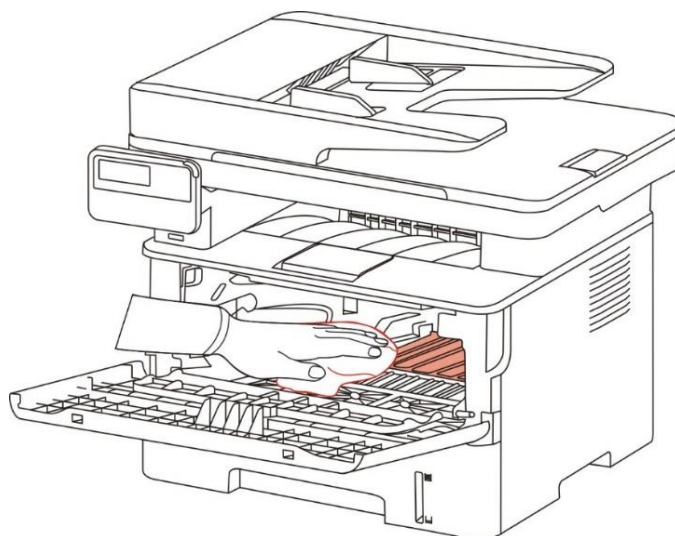

5. Čočku LSU tiskárny jemně otřete suchým hadříkem.

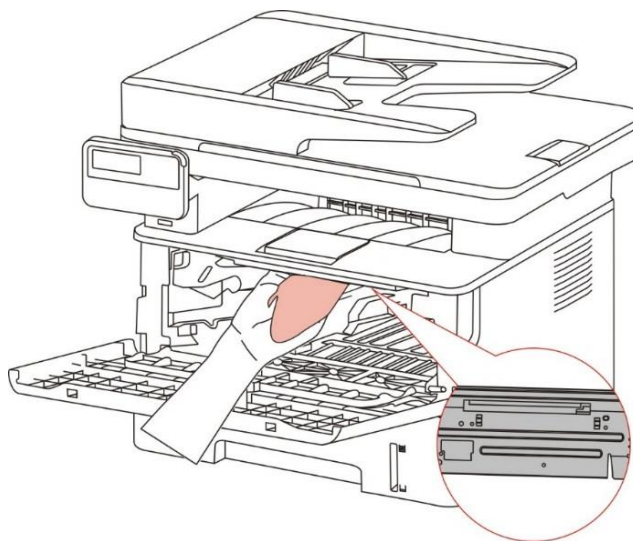

6. Otevřete zásobník automatického podávání a jemně otřete sběrací válec suchým hadříkem.

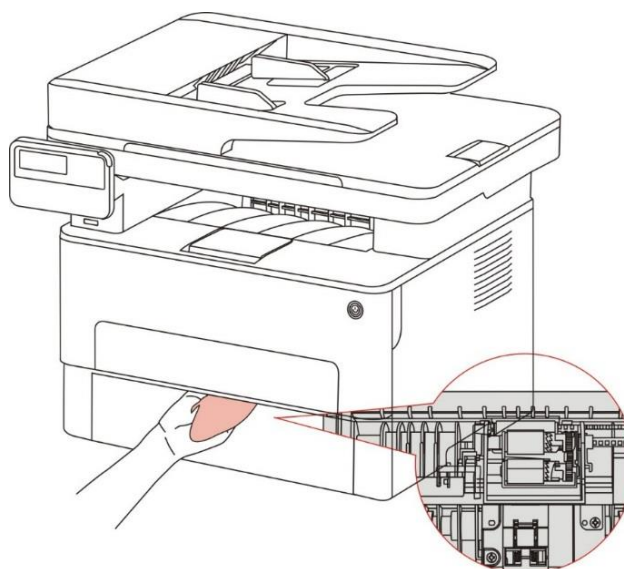

 **Poznámka:** • stroj s ADF by měl být pravidelně čištěn a odstraňovat nečistoty na horním krytu ADF. Otřete místo, jak je znázorněno na obrázku, měkkým hadříkem.

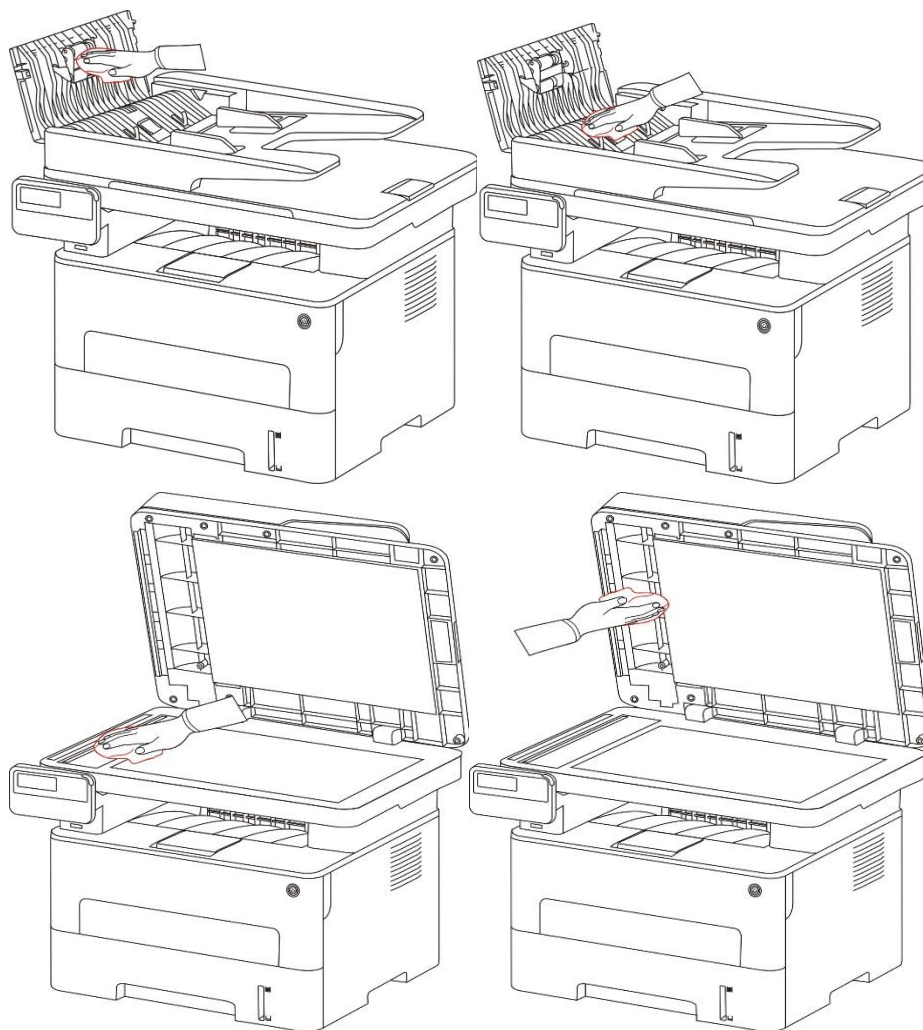

13.2. Tonerová kazeta a údržba sestavy bubnu

13.2.1. O tonerové kazety a sestavy bubnu

1. Kazeta, použití a údržba sestavy bubnu.

Pro lepší kvalitu tisku použijte originální tonerovou kazetu.

Při používání tonerové kazety věnujte pozornost následujícím položkám:

- Uchovávejte tonerovou kazetu na suchém a tmavém místě.
- Tonerovou kazetu nenaplňujte bez povolení, jinak nebudou způsobené škody zahrnuty do rozsahu záruky tiskárny.
- Umístěte tonerovou kazetu na chladné a suché místo.
- Nepokládejte tonerovou kazetu do blízkosti zdrojů vznícení, protože toner uvnitř je hořlavý a může způsobit požár.
- Při vyjímání nebo demontáži věnujte pozornost úniku toneru. V případě úniku toneru, kontaktu pokožky s tonerem nebo rozstříkávání do očí nebo úst jej okamžitě omyjte čistou vodou nebo navštivte lékaře, pokud se necítíte dobře.
- Při umisťování tonerové kazety se prosím držte mimo oblasti, na které se mohou děti dotknout.

2. Životnost tonerové kazety.

- Životnost tonerové kazety závisí na množství toneru potřebném pro tisk.
- Na LCD displeji se zobrazí "Životnost Tonerové Kazety Skončila", což znamená, že tonerová kazeta dosáhla svého limitu životnosti. Vyměňte tonerovou kazetu.

3. Životnost sestavy bubnu.

- Na LCD displeji se zobrazí "Životnost Sestavy Bubnu Skončila", což znamená, že sestava bubnu dosáhla svého limitu životnosti. Vyměňte sestavu bubnu.

13.2.2. Vyměňte tonerovou kazetu a sestava bubnu

 **Poznámka:** Před výměnou tonerové kazety věnujte pozornost následujícím záležitostem:

- Vzhledem k tomu, že na povrchu tonerové kazety může být toner, věnujte pozornost při vyjímání, aby nedošlo k rozstříkání.
- Vyjměte tonerovou kazetu na papír, aby nedošlo k rozstříkání toneru ve velkém měřítku.
- Při instalaci laserové tonerové kazety se nedotýkejte povrchu fotosenzitivního bubnu, aby nedošlo k jeho poškrábání.

Kroky výměny tonerové kazety:

1. Vypněte tiskárnu.

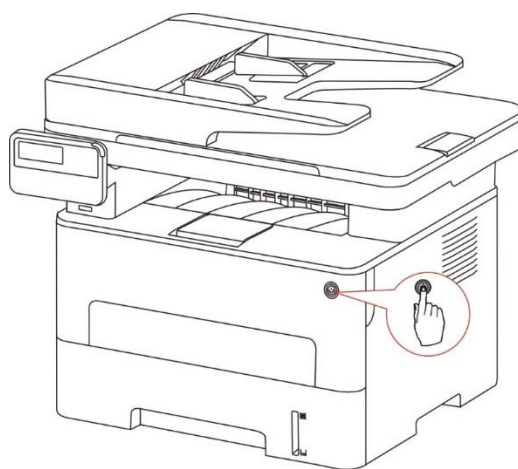

2. Otevřete přední kryt a vyjměte laserovou tonerovou kazetu podél trati.

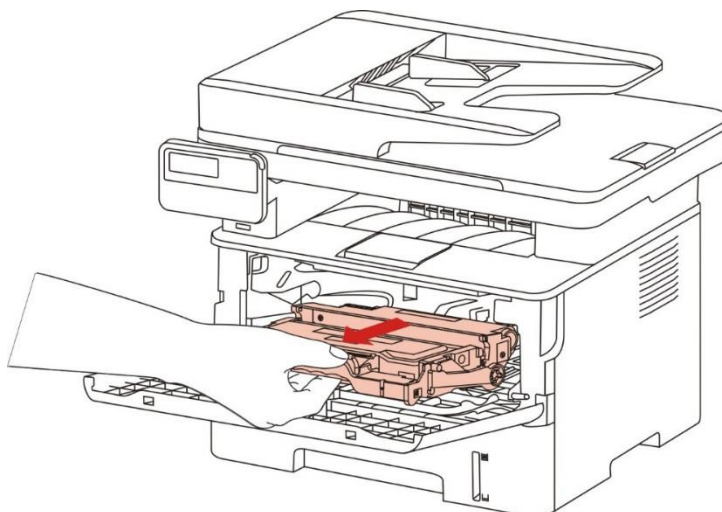

3. Levou rukou stiskněte modré tlačítko na levé sestavy bubnu a pravou rukou zvedněte rukojeť tonerové kazety, abyste tonerovou kazetu vytáhli.

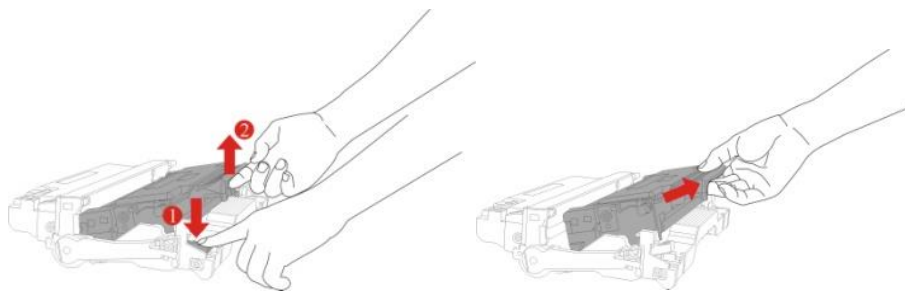

4. Otevřete balíček Nové tonerové kazety a držte rukojeť tonerové kazety, abyste ji 5 – 6 krát protřepali doleva a doprava, aby byl toner uvnitř rovnoměrně rozptýlen.

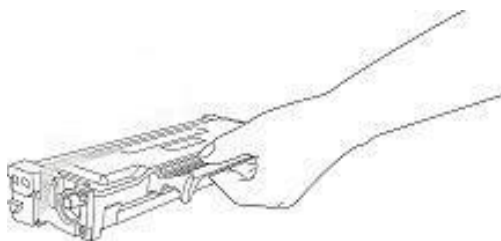

5. Vytáhněte těsnění a vyjměte ochranný kryt toneru.

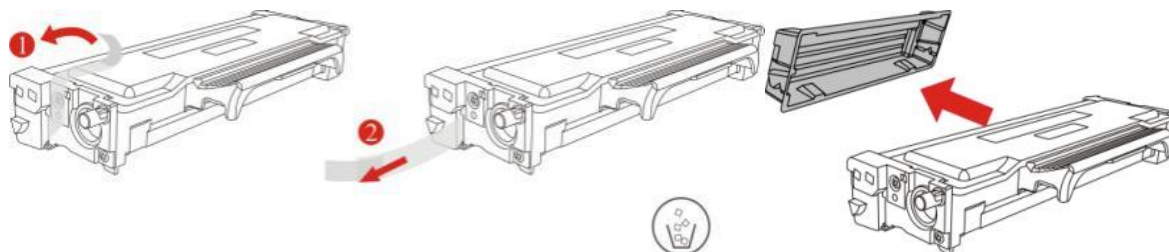

6. Nainstalujte součást bubnu podél vnitřní dráhy a dokončete instalaci tonerové kazety.

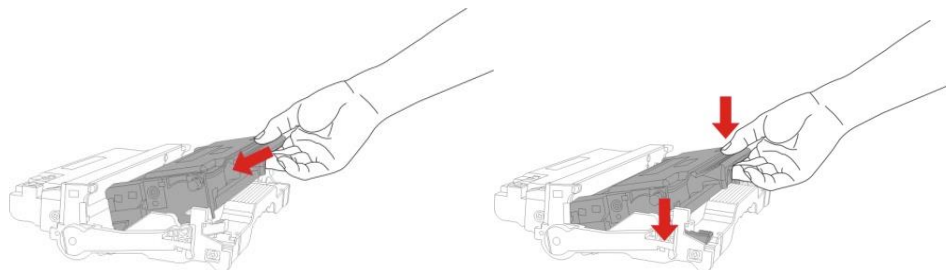

7. Vztít bubn součásti s tonerovou kazetou a nainstalujte ji do tiskárny podél vnitřní stopa tiskárny dokončete instalaci.

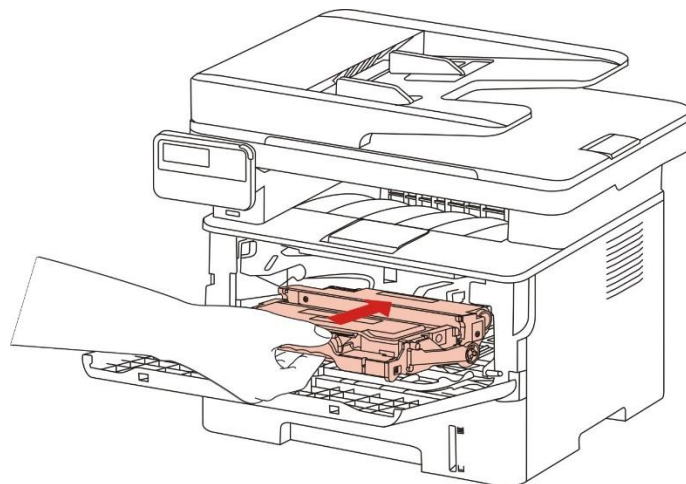

8. Zavřete přední kryt.

Kroky výměny sestavy bubnu:

1. Vypněte tiskárnu.

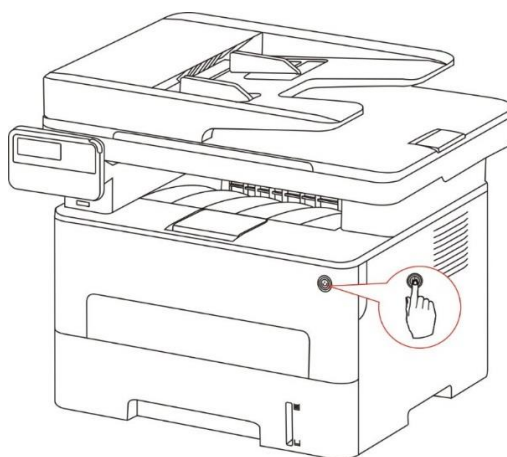

2. Otevřete přední kryt a vyjměte laserovou tonerovou kazetu podél trati.

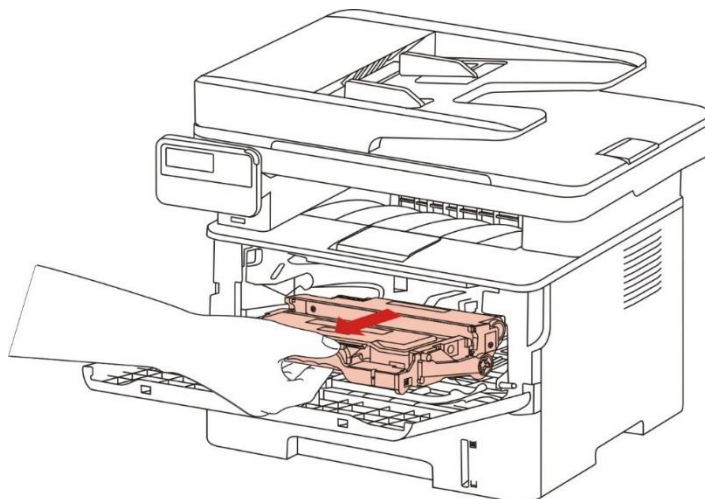

3. Levou rukou stiskněte modré tlačítko na levé sestavy bubnu a pravou rukou zvedněte rukojeť tonerové kazety, abyste tonerovou kazetu vytáhli.

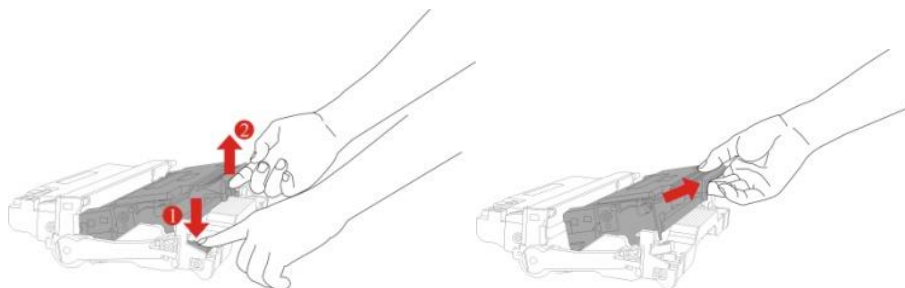

4. Otevřete balíček nové sestavy bubnu, vezměte ochranné zařízení sestavy bubnu a položte komponentu bubnu na vodorovný stůl.

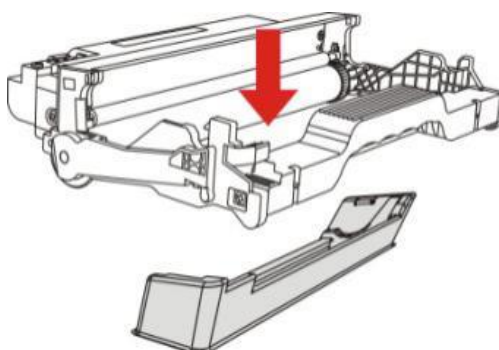

5. Nainstalujte součást bubnu podél vnitřní dráhy a dokončete instalaci tonerové kazety.

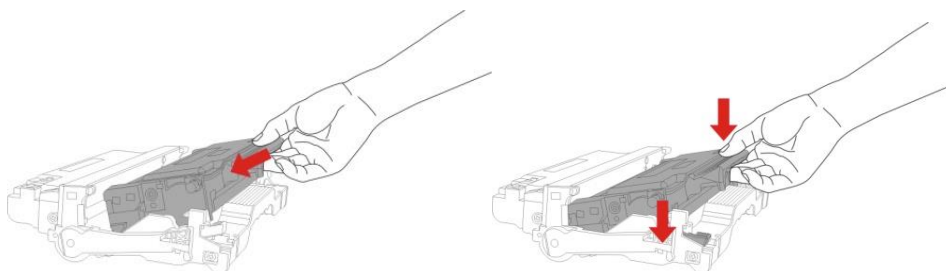

6. Vztít bublen součásti s tonerovou kazetou a nainstalujte ji do tiskárny podél vnitřní stopa tiskárny dokončete instalaci.

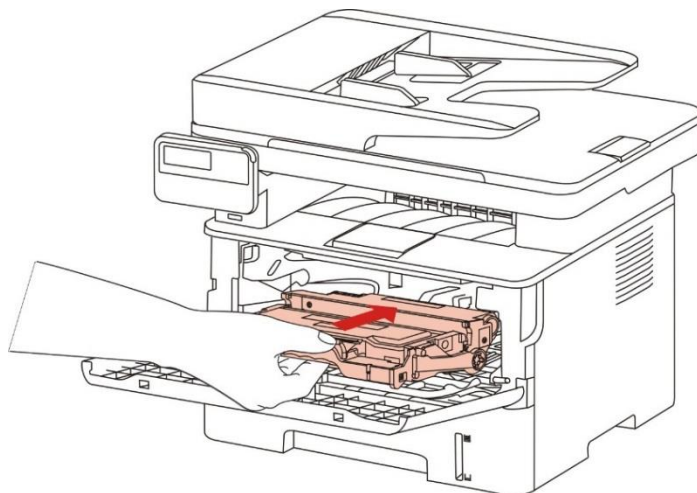

7. Zavřete přední kryt.

14. Vyloučení chyby

Přečtěte si pozorně tuto kapitolu, která vám pomůže vyřešit běžné chyby v procesu tisku. Pokud se vám problém nepodařilo vyřešit, obraťte se včas na Poprodejní Servisní Středisko Pantum.

Před řešením běžných chyb nejprve zkontrolujte, zda:

- Napájecí kabel je správně připojen a tiskárna je zapnutá.
- Všechny ochranné části jsou odstraněny.
- Tonerová kazeta je správně nainstalována.
- Papír je správně vložen do zásobníku.
- Kabel rozhraní mezi tiskárnou a počítačem je správně připojen.
- Správný ovladač tiskárny byl vybrán a správně nainstalován.
- Port počítače je správně nakonfigurován a je připojen ke správnému portu tiskárny.

14.1. Čištění Zaseknutého Papíru

 **Poznámka:** • Některé modely podporují funkci automatického obnovení při zaseknutí. Pokud jde o selhání zaseknutí, které tiskárna nemůže automaticky vyřešit, postupujte podle následujících kroků.

- Funkce tiskárny se mohou u každého modelu lišit. Specifické funkce podléhají modelu zakoupené tiskárny.

14.1.1. Střední Zaseknutého Papíru

 **Poznámka:** • Při odstraňování zaseknutého papíru se nedotýkejte okamžitě míst, která jsou po otevření předního nebo zadního krytu tiskárny upozorněna na vysokou teplotu v kontaktu s vnitřními součástmi, aby nedošlo k popálení.

1. Vytáhněte zásobník papíru.

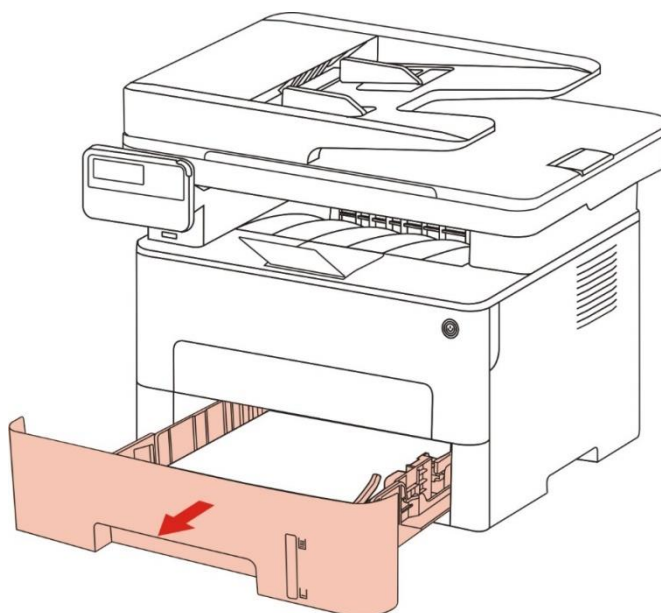

2. Opatrně vytáhněte zaseknutý papír.

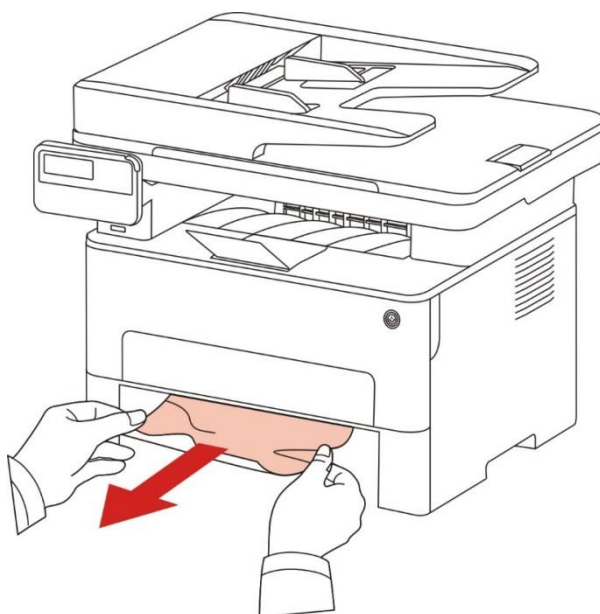

3. Nainstalujte zásobník papíru.

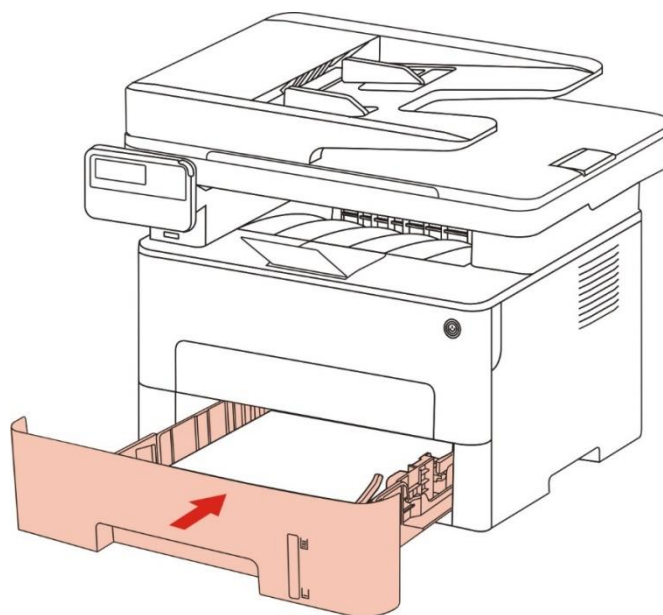

4. Otevřete přední kryt.

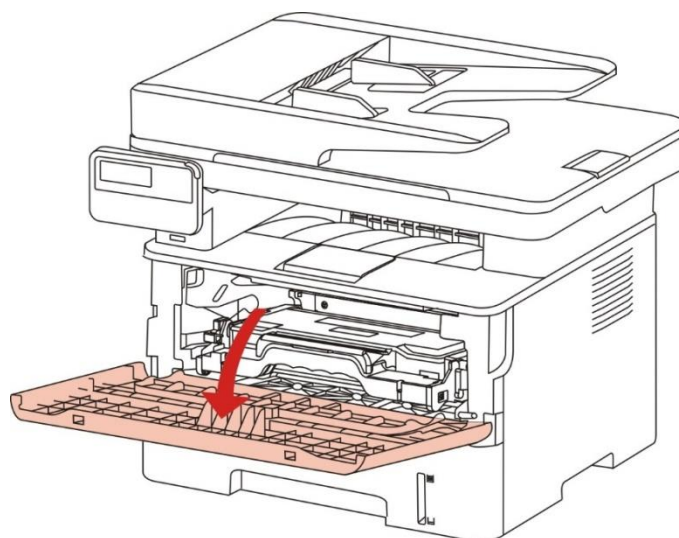

5. Vyměňte laserovou tonerovou kazetu podél trati. (Aby se zabránilo vystavení fotosenzitivního bubnu ovlivňujícímu kvalitu tisku, zabalte tonerovou kazetu do ochranného sáčku nebo zabalte tonerovou kazetu do silného papíru.)

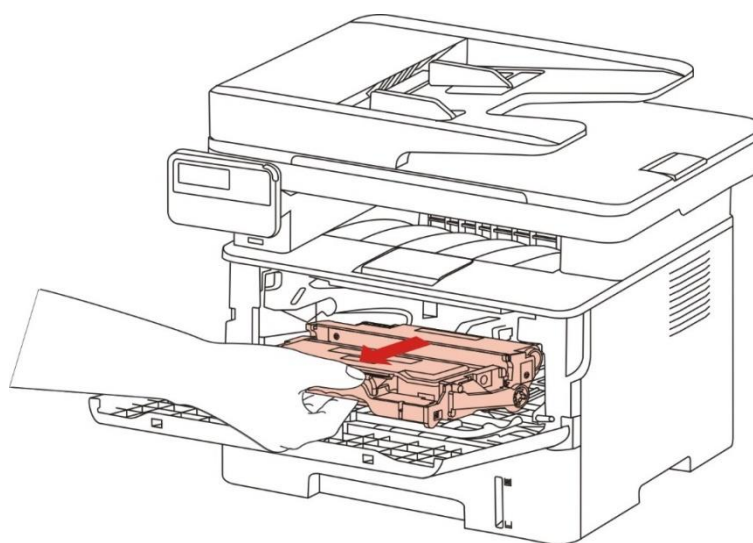

6. Opatrně vytáhněte zaseknutý papír.

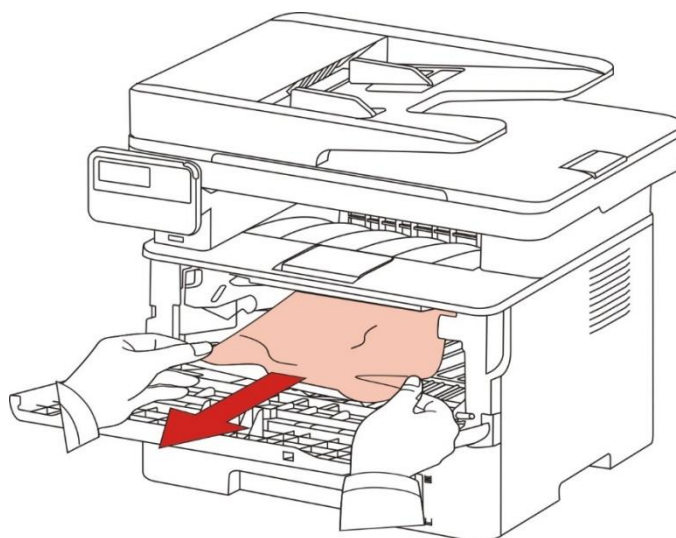

7. Po vyjmutí papírů zaseknutých znovu nainstalujte laserovou tonerovou kazetu a zavřete přední kryt, poté tiskárna obnoví tisk.

14.1.2. Zaseknutí papíru v Fixační Jednotce

 **Poznámka:**• Pokud jsou papíry zaseknuté ve fixační jednotce vyjmuty, věnujte pozornost a nedotýkejte se níže uvedené stínované oblasti, aby nedošlo k popálení.

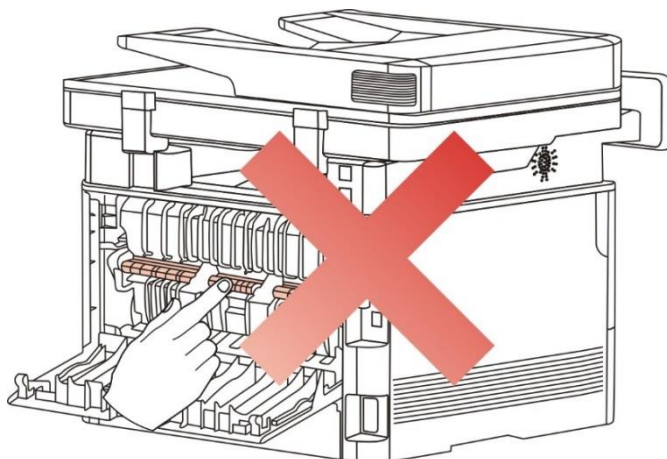

1. Otevřete přední kryt a poté vyjměte laserovou tonerovou kazetu podél vodící lišty.

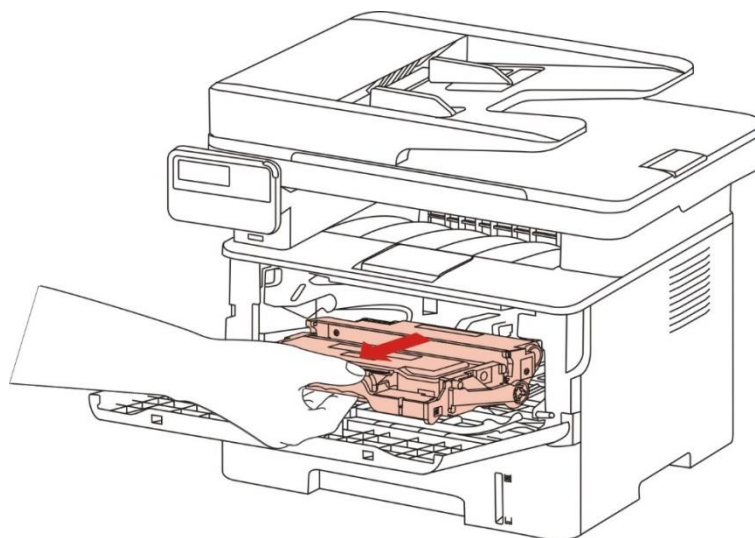

2. Otevřete zadní kryt.

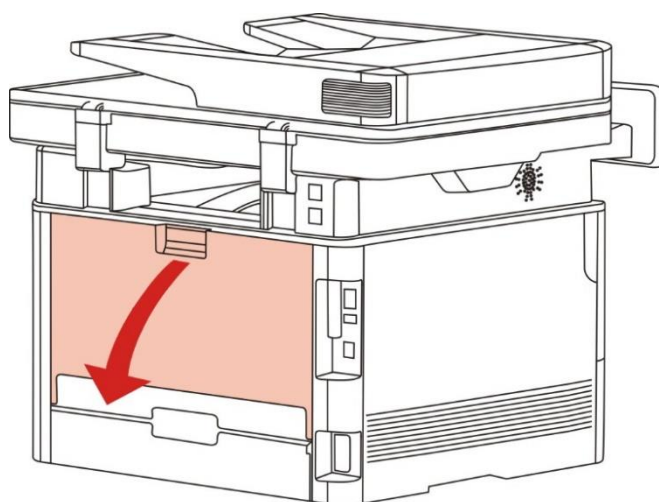

3. Otevřete dvířka fixační jednotky pomocí držadel na obou stranách.

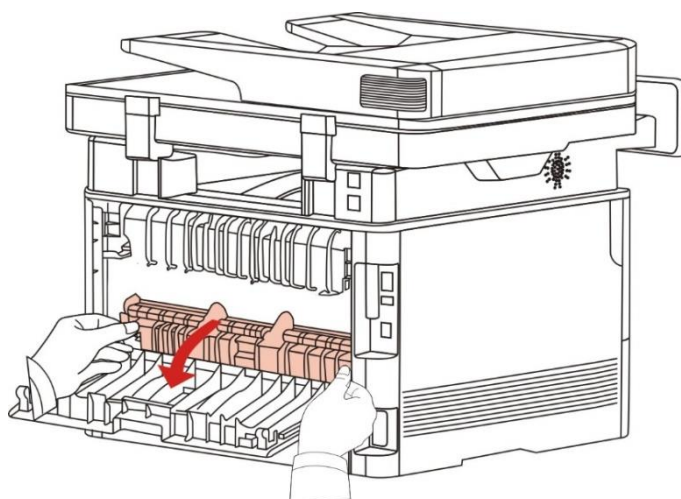

4. Opatrně vytáhněte zaseknutý papír.

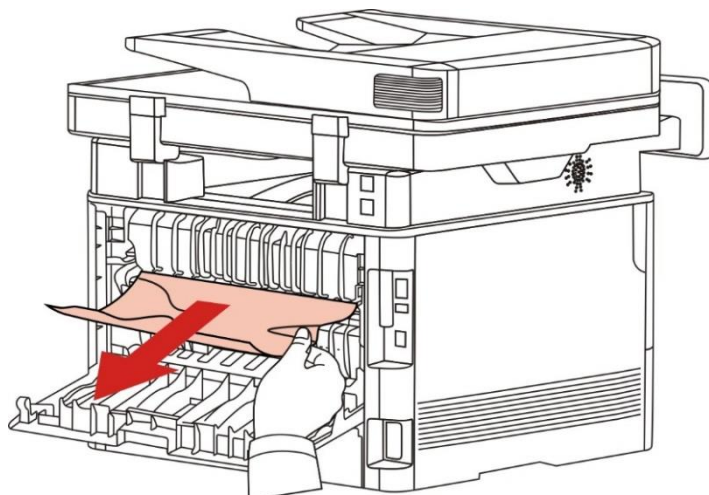

5. Po odstranění zaseknutého papíru zavřete zadní kryt.

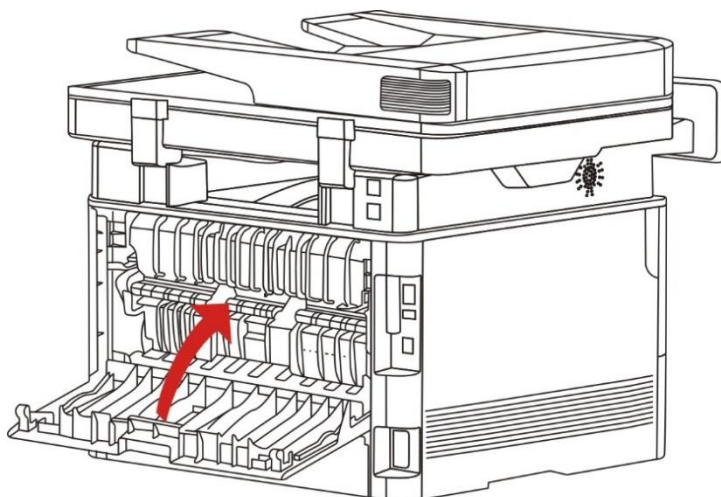

6. Nainstalujte novou tonerovou kazetu a zavřete přední kryt; poté tiskárna automaticky obnoví tisk.

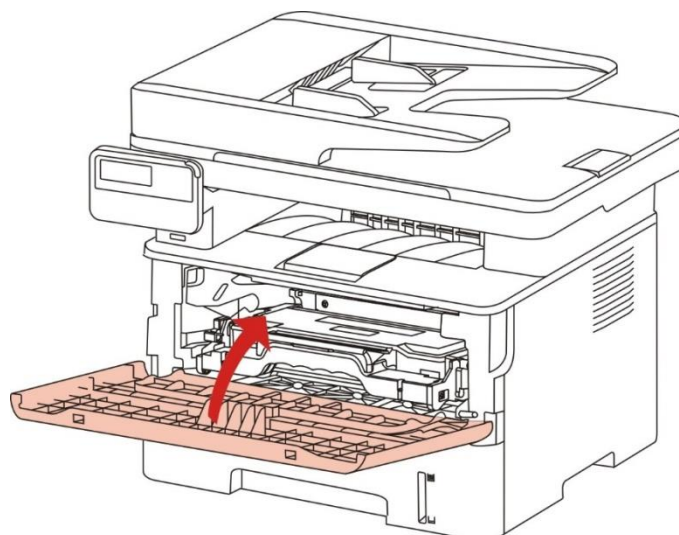

14.1.3. V duplexní tiskové jednotce se objeví zaseknutý papír

1. Vyměňte duplexní tiskovou jednotku ze zadní strany tiskárny.

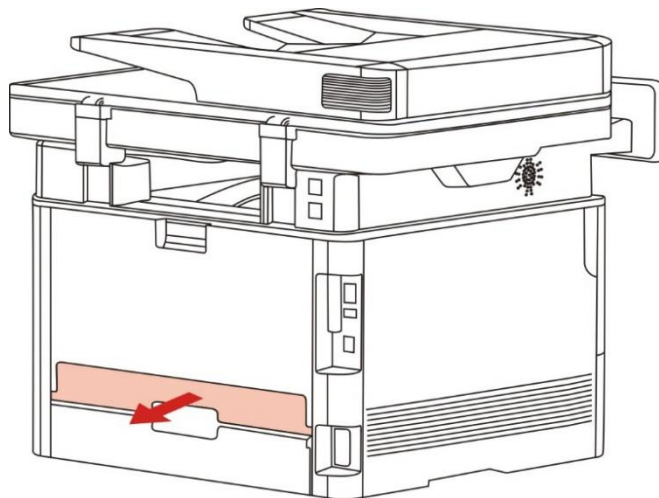

2. Odstraňte zaseknutý papír z duplexní jednotky.

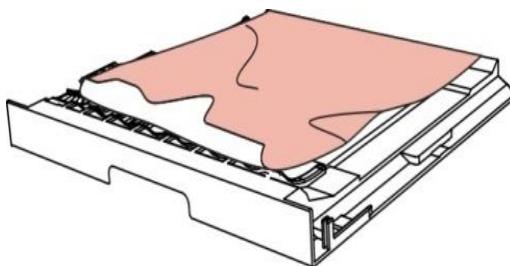

3. Pokud papír nevychází spolu s duplexní jednotkou, otevřete zásobník a vyjměte zaseknutý papír přímo ze spodu.

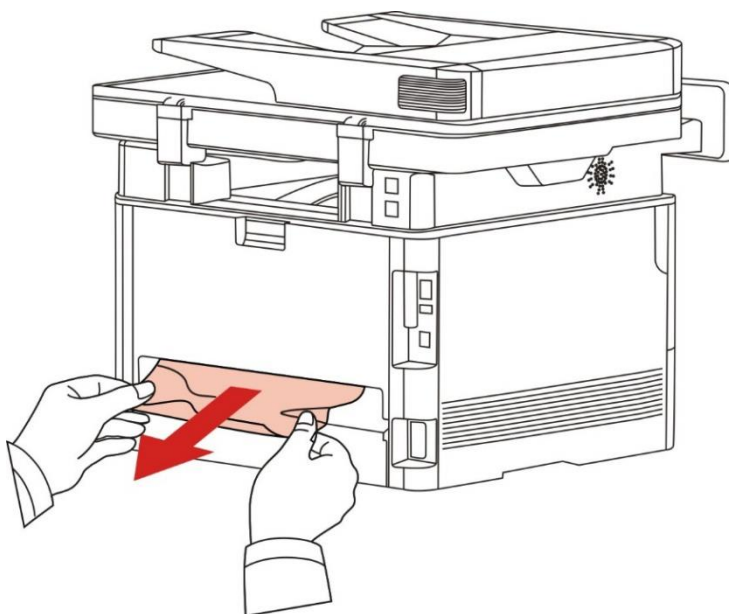

4. Po vyjmutí papírů zaseknutých, nainstalujte duplexní jednotku zpět a zkontrolujte další součásti produktu. Pokud lze zajistit, že nejsou žádné zaseknuté papíry, otevřete a zavřete přední kryt a tiskárna automaticky obnoví tisk.

-
-  **Poznámka:** • Po všechny papíry zaseknutý jsou vyjmuty podle výše uvedených kroků, zavřete přední kryt a uklizené papíry v zásobníku papíru, tiskárna obnoví tisk automaticky.
- Pokud tiskárna stále nezačne tisknout, zkontrolujte, zda byl veškerý zaseknutý papír uvnitř tiskárny vymazán.
 - Pokud nemůžete zaseknutý papír odstranit sami, obraťte se na místní autorizované opravárenské středisko Pantum nebo zašlete tiskárnu k opravě do nejbližšího autorizovaného servisního střediska Pantum.
 - Vzhled tiskárny se bude lišit v závislosti na modelu a funkci. Schéma je pouze orientační.
-

14.1.4. Na automatickém podavači dokumentů (ADF) dochází k zaseknutí papíru

1. Otevřete horní kryt ADF.

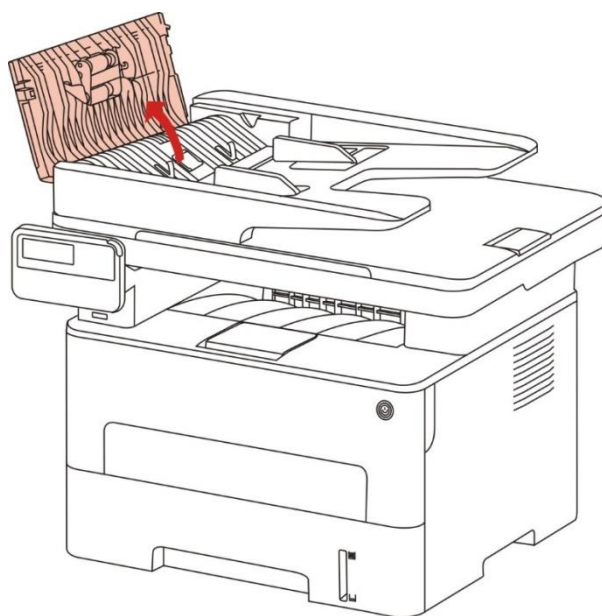

2. Odstraňte papír zaseknutý z ADF.

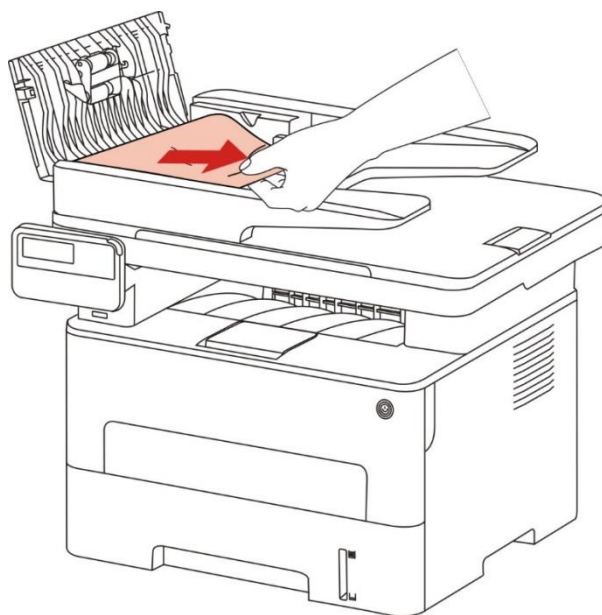

3. Po vyjmutí zaseknutého papíru zavřete horní kryt a tiskárna se vrátí do připraveného stavu.

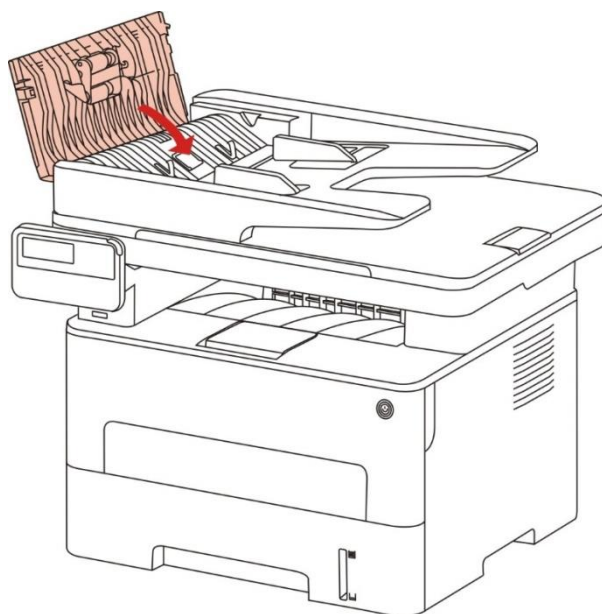

4. Pokud je obtížné odstranit zaseknutý papír, zkuste otevřít kryt skeneru a vyjmout jej z lisovacího bloku.

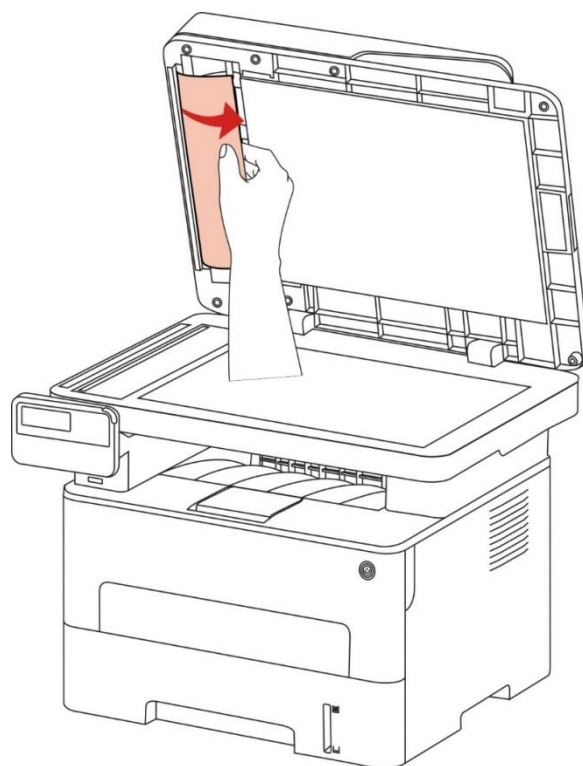

14.2. Porucha Softwaru

Chyba	Řešení
Ikona tiskárny se nezobrazí ve složce "Zařízení a tiskárna".	Znovu nainstalujte ovladač tiskárny. Ujistěte se, že kabel USB a napájecí kabel jsou správně připojeni.
Tiskárna je v "Pohotovostním" režimu, ale nebude provádět žádnou tiskovou úlohu.	Restartujte tiskárnu, pokud chyba přetrvává, znovu nainstalujte ovladač tiskárny. Ujistěte se, že je síťový kabel kabelu USB správně připojen.
Nepodařilo se nainstalovat ovladač Instalace ovladače se nezdařila.	Zkontrolujte, zda je povolena služba zařazování tisku. Zkontrolujte napájení a připojení tiskárny.
Ovladač nelze použít, pokud byla změněna IP adresa tiskárny.	Upravte IP adresu portu ovladače tiskárny. Pokud výše uvedená metoda nefunguje, znovu nainstalujte ovladač tiskárny. Doporučuje se nastavit pevnou IP adresu na síťovou tiskárnu. V síti DHCP se doporučuje svázat IP adresu s MAC adresou tiskárny.

14.3. Chyba Zpráva

Chyba Zpráva	Důvod	Opatření
Nebyla Zjištěna Žádná Laserová Tonerová Kazeta	Laserová tonerová kazeta je nesprávně nainstalována nebo je poškozena laserová tonerová kazeta.	Laserová tonerová kazeta je správně nainstalována nebo je vyměněna nová laserová tonerová kazeta.
Toner Nízký (Tato výzva se střídavě zobrazuje spolu s pohotovostním obrázkem)	Toner v kazetě je nízký.	Vyměňte prosím za novou tonerovou kazetu.
Protože je toner nízký, není k dispozici pro přijetí tiskové úlohy (Tato výzva se střídavě zobrazuje spolu s pohotovostním obrázkem)	Pokud je toner v kazetě nízký, tisk přijaté faxové úlohy nelze provést. (Normální při odesílání faxu, tisku souborů, kopírování a skenování)	Vyměňte prosím novou tonerovou kazetu nebo zjistěte možnost "Nízký obsah toneru, pokračovat v tisku" mezi možnostmi nastavení příjmu faxu a poté ji nastavte jako "Zapnuto" pro nepřetržitý tisk. (Poznámka: jakmile tiskárna zjistí, že toner v kazetě během zavádění nebo otevírání a zavírání krytu neklesá, nastaví možnost "Nízký Toner, pokračovat v tisku" "povolenou dříve uživatelem zpět na "Vypnuto".)
Životnost tonerové kazety vypršela	Toner v kazetě se vyčerpá.	Vyměňte prosím za novou tonerovou kazetu.
Podávání papíru selhalo	Tiskový papír je načten nesprávně. Papír je mimo rozsah specifikací.	Prosím, vložte Tiskový papír správně.
Uváznutí papíru v tiskárně	Tiskový papír je načten nesprávně.	Prosím, vložte Tiskový papír správně.
Skener je zaneprázdněn	S jinými úlohami skenování.	Zrušte prosím aktuální úlohu skenování nebo počkejte na dokončení dalších úloh skenování.
Skenování se nezdařilo	Vnitřní chyba skeneru.	Kontaktujte prosím zákaznický servis Pantum.
Žádný papír v ADF	Pokud jste jako zdroj skenování vybrali ADF, zobrazí se tato zpráva při spuštění úlohy kopírování nebo skenování bez načtení papíru do ADF.	Prosím, vložte originál správně.

Na ADF došlo k zaseknutí papíru	Tato výzva se zobrazí, když dojde k zaseknutí nebo selhání zdroje při kopírování nebo skenování pomocí ADF.	Odstraňte zaseknutý papír, dobře uspořádejte a vložte originály do ADF pro opětovné skenování.
---------------------------------	---	--

 **Poznámka:** Pokud problém přetrvává, obraťte se na středisko služeb zákazníkům. Kontaktní údaje naleznete v certifikátu tří záruk.

14.4. Časté řešení chyb





14.4.1. Časté Chyby

Chyba Typ	Chyba	Důvod	Řešení
Problémy v tisku	Špatná kvalita tisku	Viz část 14.4.2 Vady v Obrazu.	Viz část 14.4.2 Vady v Obrazu.
Problémy s kopírováním	Nepodařilo se kopírovat	Skener je poškozen.	Kontaktujte prosím zákaznický servis Pantum.
	Kopírovat Abnormální Obraz	<ul style="list-style-type: none"> Skener je špinavý nebo vadný. Tonerová kazeta je znečištěná nebo poškozená. 	<ul style="list-style-type: none"> Vyčistěte skener. Doporučuje se vyčistit nebo vyměnit tonerovou kazetu.
Problémy s tiskárnou	Tiskárna nefunguje	<ul style="list-style-type: none"> Napájecí kabel zařízení není správně připojen. Kabel mezi počítačem a tiskárnou není správně připojen. Chyba při zadávání tiskového portu. Tiskárna je offline a je zkontrolována uživatelská příručka tiskárny. Vnitřní chyby v tiskárně nebyly obnoveny, jako je zaseknutí papíru, nedostatek papíru atd. Program ovladače tiskárny není správně nainstalován. Na obrazovce LCD se zobrazí chybové zprávy. 	<ul style="list-style-type: none"> Zajistěte správné připojení napájecího kabelu. Odpojte kabel tiskárny a znovu jej připojte. Zkontrolujte nastavení tiskárny v systému Windows, abyste se ujistili, že tisková úloha může být odeslána na správný port. Pokud je počítač vybaven několika porty, nezapomeňte tiskárnu připojit ke správnému portu. Ujistěte se, že tiskárna je online bez jakýchkoli abnormalit. Odstraňte chyby, aby se tiskárna vrátila do normálu. Odinstalujte a znovu nainstalujte ovladač tiskárny.
		Žádná odpověď na online tisk	<ul style="list-style-type: none"> Kabel mezi počítačem a tiskárnou není správně připojen.

		<ul style="list-style-type: none"> • Program ovladače tiskárny není správně nainstalován. • Interní selhání tiskárny. 	a znovu nainstalujte ovladač tiskárny.
Problémy při skenování	Chyba skenování	<ul style="list-style-type: none"> • Datový kabel zařízení není správně připojen. • Ovladač skenování je nainstalován nesprávně. • Na obrazovce LCD se zobrazí chybové zprávy. 	<ul style="list-style-type: none"> • Zajistěte správné připojení datového kabelu. • Znovu nainstalujte ovladač skenování.
	Tisk bez vstupu papíru	<ul style="list-style-type: none"> • Tiskový papír není správně umístěn. • Tisková média jsou mimo rozsah specifikace použití. • Váleček na tření papíru je špinavý. • Příliš mnoho papírů v zásobníku na papír. 	<ul style="list-style-type: none"> • Nainstalujte tiskové médium správně; pokud se používá speciální tiskové médium, tiskněte s ručním podnosem. • Použijte prosím tisková média v rozsahu specifikace. • Vyčistěte váleček na tření papíru. • Odstraňte nadměrné papíry z zásobníku papíru; pokud se používá speciální tiskové médium, tiskněte s ručním podnosem.
Problémy s manipulací s papírem	Zaseknutí papíru	<ul style="list-style-type: none"> • Příliš mnoho papírů v zásobníku na papír. • Tisková média jsou mimo rozsah specifikace použití. • V přívodním kanálu je cizí látka. • Váleček na tření papíru je špinavý. • Chyba vnitřní součásti. 	<ul style="list-style-type: none"> • Odstraňte nadměrné papíry z zásobníku papíru; pokud se používá speciální tiskové médium, tiskněte s ručním podnosem. • Ujistěte se, že používáte papír, který splňuje specifikace. Pokud se používá speciální tiskové médium, tiskněte s ručním podnosem. • Vyčistěte cestu papíru. • Vyčistěte váleček na tření papíru.
	Otisknout vícestránkového podávajícího papíru	<ul style="list-style-type: none"> • Nadměrná statická elektřina na tiskovém médiu. • Tiskové médium je vlhké a drží se pohromadě. • Chyba vnitřní součásti. 	<ul style="list-style-type: none"> • Znovu oddělte tisková média, abyste odstranili statickou elektřinu. Doporučuje se používat doporučená tisková média. • Oddělte tiskové médium nebo použijte kvalitnější a suché tiskové médium.

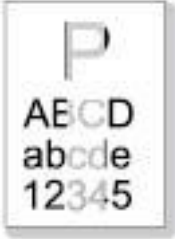
 **Poznámka:** Pokud problém přetrvává, obraťte se na středisko služeb zákazníkům. Kontaktní údaje naleznete v certifikátu tří záruk.

14.4.2. Vady Obrazu

Chyba	Příčina Selhání	Řešení
 <p>Výtisk je bělavý nebo lehký</p>	<ul style="list-style-type: none">• Tiskové médium nespĺňuje specifikace použití, například médium je vlhké nebo příliš drsné.• Rozlišení v tiskovém programu je nastaveno příliš nízko, nastavení koncentrace je příliš nízké nebo je zaškrtnut režim ukládání toneru.• Kazeta s tonerem je poškozená.• Toner je nízký.	<ul style="list-style-type: none">• Používejte správná tisková média v rozsahu specifikace.• Nastavte rozlišení a nastavení koncentrace programu nebo zrušte zaškrtnutí režimu Ukládání Toneru.• Doporučuje se vyměnit původní tonerovou kazetu.
 <p>Tonerové skvrny</p>	<ul style="list-style-type: none">• Špinavá tonerová kazeta nebo únik toneru.• Kazeta s tonerem je poškozená.• Používá se tiskové médium, které nespĺňuje specifikaci použití. Například médium je vlhké nebo příliš drsné.• Cesta papíru je špinavá.• Pokud se při kopírování a skenování objeví tonerové skvrny, může být sklo desky znečištěné.• Skener je znečištěný nebo poškozený.	<ul style="list-style-type: none">• Doporučuje se vyměnit původní tonerovou kazetu.• Použijte prosím tisková média v rozsahu specifikace.• Vyčistěte cestu papíru.• Vyčistěte skleněný stůl.
 <p>Bílé skvrny</p>	<ul style="list-style-type: none">• Používá se tiskové médium, které nespĺňuje specifikaci použití. Například médium je vlhké nebo příliš drsné.• Cesta papíru je špinavá.• Vnitřní poškození tonerové kazety.• Reflexní sklo laseru uvnitř tiskárny je špinavé.	<ul style="list-style-type: none">• Použijte prosím tisková média v rozsahu specifikace.• Vyčistěte cestu papíru.• Doporučuje se vyměnit původní tonerovou kazetu.• Vyčistěte objektiv LSU.
 <p>Toner se uvolní</p>	<ul style="list-style-type: none">• Používá se tiskové médium, které nespĺňuje specifikaci použití. Například médium je vlhké nebo příliš drsné.• Sada média tiskového papíru a umístění média papíru nejsou konzistentní.• Vnitřek tiskárny je špinavý.• Kazeta s tonerem je poškozená.• Části uvnitř tiskárny jsou poškozené.	<ul style="list-style-type: none">• Použijte tiskové médium v rozsahu specifikace a v případě speciálního média použijte ruční podnos pro tisk.• Tiskněte prosím s odpovídajícím papírovým médiem.• Vyčistěte vnitřek tiskárny.• Doporučuje se vyměnit původní

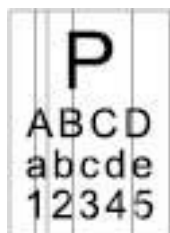

Černé svislé pruhy

- Špinavá tonerová kazeta.
- Poškozené vnitřní části tonerové kazety.
- Reflexní sklo laseru uvnitř tiskárny je špinavé.
- Cesta papíru je špinavá.
- Pokud se při kopírování nebo skenování objeví černé svislé pruhy, může být skener nebo sklo desky znečištěné.
- Žárovka skeneru má šmouhy.
- Skener je poškozen.

tonerovou kazetu.

- Vyčistěte nebo vyměňte tonerovou kazetu.
- Vyčistěte zrcadlo laseru na zadní straně tiskárny.
- Vyčistěte napájecí kanál na zadní straně tiskárny.
- Vyčistěte skener nebo sklo desky.



Černé pozadí (šedé pozadí)

- Používá se tiskové médium, které nespĺňuje specifikaci použití. Například médium je vlhké nebo příliš drsné.
- Špinavá tonerová kazeta.
- Poškozené vnitřní části tonerové kazety.
- Cesta papíru je špinavá.
- Přenosové napětí uvnitř tiskárny je abnormální.
- Skenování expozice.
- Pokud se při kopírování a skenování objeví černé nebo šedé pozadí, může být sklo desky znečištěné.

- Použijte prosím tisková média v rozsahu specifikace.
- Vyčistěte nebo vyměňte tonerovou kazetu.
- Vyčistěte cestu papíru uvnitř tiskárny.
- Zavřete prosím obálku rukopisu a pak proveďte kopírování a skenování.
- Vyčistěte skleněný stůl.

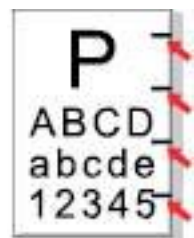

Objevují se cyklické stopy

- Špinavá tonerová kazeta.
- Poškozené vnitřní části tonerové kazety.
- Součást fixační jednotky je poškozena.

- Vyčistěte nebo vyměňte tonerovou kazetu.
- Obraťte se na Centrum zákaznických služeb a vyměňte jej za novou sestavu fixační jednotky.



Zkosené stránky

- Tiskový papír není správně umístěn.
- Napájecí kanál tiskárny je špinavý.

- Ujistěte se, že je tiskový papír umístěn správně.
- Vyčistěte cestu papíru uvnitř tiskárny.



Vrásčitý papír

- Tiskový papír není správně umístěn.
- Tiskové médium nespĺňuje specifikaci použití.
- Napájecí kanál tiskárny je špinavý.
- Součást fixační jednotky je poškozena.
- Ujistěte se, že je tiskový papír umístěn správně.
- Používejte prosím tisková média v rozsahu specifikace.
- Vyčistěte cestu papíru uvnitř tiskárny.
- Obraťte se na Centrum zákaznických služeb a vyměňte jej za novou sestavu fixační jednotky.



Zadní část výtisku je špinavá

- Špinavá tonerová kazeta.
- Přenosový válec uvnitř tiskárny je špinavý.
- Přenosové napětí uvnitř tiskárny je abnormální.
- Vyčistěte nebo vyměňte tonerovou kazetu.
- Vyčistěte vnitřní přenosovou část tiskárny.



Celá stránka tmavá

- Tonerová kazeta je nesprávně nainstalována.
- Vnitřní poškození tonerové kazety.
- Abnormální vnitřní nabíjení stroje nebo tonerové kazety není nabíjeno.
- Pokud se při kopírování a skenování objeví celý černý obraz, možná je to skenování expozice a kryt rukopisu není správně uzavřen.
- Skener je poškozen.
- Nainstalujte inkoustovou kazetu správně.
- Doporučuje se vyměnit původní tonerovou kazetu.
- Zavřete prosím obálku rukopisu a pak proveďte kopírování a skenování.



Špatná přilnavost toneru k papíru

- Používá se tiskové médium, které nespĺňuje specifikaci použití. Například médium je vlhké nebo příliš drsné.
- Vnitřek tiskárny je špinavý.
- Kazeta s tonerem je poškozená.
- Části uvnitř tiskárny jsou poškozené.
- Použijte tiskové médium v rozsahu specifikace a v případě speciálního média použijte ruční podnos pro tisk.
- Vyčistěte vnitřek tiskárny.
- Doporučuje se vyměnit původní tonerovou kazetu.

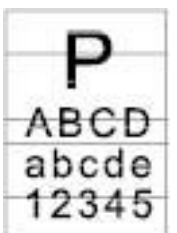

Vodorovné pruhy

- Tonerová kazeta není správně nainstalována.
- Může dojít k poškození tonerové kazety.
- Části uvnitř tiskárny jsou poškozené.
- Nainstalujte inkoustovou kazetu správně.
- Doporučuje se vyměnit původní tonerovou kazetu.



Poznámka: • Výše uvedené poruchy lze zmírnit čištěním nebo výměnou kazety. Pokud problém přetrvává, obraťte se na středisko služeb zákazníkům. Kontaktní údaje naleznete v certifikátu Tří Záruk.

14.5. Chyby faxu

Chyba Typ	Chyba	Řešení
Špatná telefonní linka nebo připojení	Tón vytáčení nelze slyšet	<ul style="list-style-type: none">• Zvedni sluchátko. Pokud neslyšíte oznamovací tón, zkontrolujte připojení faxového zařízení a všech telefonních linek v zásuvce.• Vyzkoušejte zásuvku s telefonem na jiné lince. Pokud zásuvka nemá oznamovací tón, zkontrolujte komunikační linku.
	Tiskárna nemůže automaticky reagovat na faxové volání	<ul style="list-style-type: none">• Ujistěte se, že to není "Telefonní režim" jako režim příjmu. (Viz část 10.3.2 nastavení režimu příjmu jako "režim faxu".)
Porucha příjmu faxu	Fax nelze přijmout	<ul style="list-style-type: none">• Ujistěte se, že je fax nastaven ve správném režimu příjmu. (Viz část 10.3.2 pro výběr režimu příjmu.)• Pokud je telefonní linka narušena, zkuste ji v kompatibilitě Nastavit jako VoIP. (Nastavení kompatibility viz část 10.3.3)
	Přijatý fax je poněkud prázdný nebo nekvalitní	<ul style="list-style-type: none">• Fax, který fax odesílá, může být vadný.• Telefonní linka může mít vyloučení chybu v důsledku hluku.• Zkontrolujte stroj kopírováním.• Tonerová kazeta končí očekávanou životností. Prosím, vyměňte ji. (Viz část 13.2.2 "vyměňte kazetu s tonerem".)
	Fax je dobře přijat, ale nelze jej vytisknout	<ul style="list-style-type: none">• Zkontrolujte, zda došlo k vybití toneru v kazetě. Vyměňte za novou tonerovou kazetu a poté tiskněte.• Zjistěte možnost "Nízký Toner, pokračujte v tisku" mezi možnostmi nastavení příjmu a poté jej nastavte jako Zapnuto.
	Vyřizuje se externí hovor	<ul style="list-style-type: none">• Je-li telefonní režim přijat, stiskněte tlačítko, po spuštění a pak vyzvednout přijímač okamžitě.• Pokud přijmete hovor pomocí rozšiřujícího telefonu, zadejte 3místný kód pro příjem faxu (*90 ve výchozím nastavení). Když fax začne reagovat, zavěste prosím.
Chyba při odesílání faxu	Vytáčení se nepodaří provést	<ul style="list-style-type: none">• Zkontrolujte prosím připojení napájecího kabelu.• Zkontrolujte prosím připojení telefonní linky.• Změňte nastavení (zvuk/puls). V nabídce odesílání

faxu nastavte způsob vytáčení podporovaný pro telefonní linku.

Tiskárna je špatná při přenosu souborů

- Vytvořte jednu kopii originálu a zkontrolujte, zda faxový skener může fungovat normálně.
- Vysílejte s vyšším rozlišením.

Při tisku zprávy o potvrzení faxu se zobrazí výzva "Selhání komunikace"

- Telefonní linka může trpět dočasným šumem nebo elektrostatickým rušením. Zašlete prosím fax znovu.
 - Zkuste nastavit jako VoIP v kompatibilitě a poté znovu odeslat. (Nastavení kompatibility viz [část 10.3.3.](#))
 - Pokud problém přetrvává, zkontrolujte telefonní linku.
-

15. Struktura Nabídky

Pomocí struktury nabídky této tiskárny v nabídce panelu můžete znát a nastavit různé funkce.

Kroky tisku jsou následující:

1. Stisknete "Nabídka" pro vstup do rozhraní nastavení nabídky.
2. Stiskněte tlačítka "▲" nebo "▼" vyberte "Informační Zpráva".
3. Stiskněte "OK" a poté "▲" nebo "▼" a vyberte "Vytiskněte struktura Menu".
4. Stiskněte tlačítko "OK" pro tisk.

16. Specifikace produktu



Poznámka: • Různé modely tiskáren s různými funkcemi mají mírně odlišné specifikace a hodnoty, a existují také rozdíly ve specifikacích produktu v různých regionech a zemích.

• Tyto hodnoty jsou založeny na počátečních datech. Další informace o nejnovějších specifikacích naleznete na adrese: www.pantum.com.

16.1. Shrnutí Specifikace

Velikost Produktu (W * D * H)	Řada M6700/M6760:415mm*365mm*310mm
	Řada M6800/M6860/M7100/M7160/M7200:415mm*360mm*352mm
Hmotnost produktu(kromě přiložených tonerových kazet a obalů)	Řada M6700/M6760 :9.5Kg
	Řada M6800/M6860/M7100/M7160/M7200 系列:10Kg
Tiskové Prostředí	Rozsah teploty tisku: 10-32 (5-35)°C
	Rozsah vlhkosti tisku: 20% RH~80%RH
Napájení napětí	110V Model: AC100~127V,50Hz/60Hz,9A
	220V Model: AC220~240V,50Hz/60Hz,4.5A
Hluk (hladina akustického tlaku)	Tisk / skenování:≤52dB(A)
	Pohotovostní režim: ≤30dB (A)
	Režim ztlumení: ≤46 dB (A)
Zadejte pohotovostní dobu sítě	5 minut
Spotřeba	Pohotovostní režim sítě:≤2.8W
	Pohotovostní režim: ≤45W
	Vypnutí: ≤ 0,5 W
	TEC: v souladu s požadavky čínského hodnocení energetické účinnosti
Operační systém	Microsoft Windows XP/ Windows Vista/ Windows 7/ Windows 8/ Windows 8.1/ Windows 10/Windows 11/ Windows Server 2008/ Windows Server 2012(32/64 Bit)
	macOS 10.9/10.10/10.11/10.12/10.13/10.14/10.15/11.6/12.1
	Linux (Ubuntu 14.04/ Ubuntu 16.04/ Ubuntu 18.04/Ubuntu 20.04)
	iOS 11.0-16.0
	Android 6.0-12.0
	HarmonyOS 2.0-3.0
Komunikační rozhraní	USB 2.0 (Vysoká rychlost)
	IEEE802.3 10Base-T/100Base-Tx
	IEEE802.11b/g/n (podpora WPS)

16.2. Specifikace Tisku

Rychlost tisku	Viz část 1.1
Čas Tisku První Stránky	≤8,5 sekundy
Tištěný jazyk	Viz část 1.1

16.3. Specifikace Kopie

Rychlost Kopírování	30cpm(A4)/33cpm(Dopis)
FCOT	Deska<10 sekundy ADF<12 sekundy
Maximální počet stran pro následný tisk	99 stran
Rychlost Zoomu	25%~400%
Další Funkce Kopírování	ID kopie, Potvrzení kopie, N-up kopie, Klon kopie

16.4. Specifikace Skenování

Typ Skenování	Valník+ADF
Maximální Velikost Skenování	Deska: 216*297mm ADF: 216×356 mm
Barevné Skenování	Ano
Funkce Skenování Výstupu	Skenování na E-mail, PC, FTP a USB

16.5. Specifikace faxu(Vhodné pro stroje s funkcí faxu)

Typ Faxu	Černá a bílá
Rychlost Modemu	33.6Kbps
Faxová Paměť	650stran
Kódování	MH/MR/MMR/JBIG
Kompatibilita	ITU-T sg3/ECM
Další funkce faxu	Pc-Fax (Odeslat), Filtrování Faxu, Skupinové Odesílání, Přesměrování Faxu, Rychlá Volba, Skupinová Volba, Zpoždění Odesílání, Automatické Opakování Volby, Automatické Přijímání, Automatické Smršťování, Mobilní Fax
Prostředí	PSTN、PBX、VOIP

PANTUM